

Ghidul utilizatorului Online

HL-L2312D

HL-L2357DW

HL-L2352DW

HL-L2372DN

HL-L2375DW

Cuprins

Înainte de a utiliza aparatul Brother	1
Definiții ale notelor.....	2
Mărci comerciale	3
Observație importantă.....	4
Prezentarea aparatului dumneavoastră Brother	5
Prezentare generală a panoului de control	6
Modele și indicații LED (pentru modelele fără ecran LCD)	9
Accesarea Brother Utilities (Windows).....	11
Dezinstalarea programului software Brother și a driverelor (Windows)	13
Manipularea hârtiei	14
Încărcare hârtie	15
Încărcarea și imprimarea cu ajutorul tăvii de hârtie	16
Încărcarea și imprimarea hârtiei în fanta de alimentare manuală	19
Setări pentru hârtie.....	25
Schimbarea formatului și tipului de hârtie	26
Schimbarea setării pentru verificarea formatului de hârtie	27
Zona neimprimabilă.....	28
Suporturi de imprimare recomandate.....	29
Utilizarea hârtiei speciale	30
Imprimare.....	31
Imprimare de la computer (Windows)	32
Imprimați un document (Windows).....	33
Setări de imprimare (Windows)	35
Modificați setările implicite ale imprimantei (Windows)	39
Monitorizați starea aparatului de la computer (Windows)	40
Imprimare de la computer (Mac)	41
Imprimarea unui document (Mac)	42
Opțiuni de imprimare (Mac).....	43
Monitorizați starea aparatului de la computer (Mac)	48
Anularea unei acțiuni de imprimare.....	50
Test de imprimare.....	51
Rețea	52
Funcțiile elementare de rețea suportate.....	53
Programul software de gestionare a rețelei și programele utilitare	54
Informații despre programul software de gestionare a rețelei și despre programele utilitare	55
Metode suplimentare pentru configurarea aparatului Brother pentru o rețea wireless	56
Înainte de a configura aparatul Brother pentru o rețea wireless.....	57
Configurați-vă aparatul pentru utilizarea într-o rețea wireless	58
Configurarea aparatului pentru o rețea wireless folosind metoda cu o singură apăsare din Wi-Fi Protected Setup™ (WPS)	59
Configurați-vă aparatul pentru o rețea wireless folosind metoda PIN a Wi-Fi Protected Setup™ (WPS).....	60
Configurarea aparatului pentru o rețea wireless utilizând asistentul de configurare a panoului de control al aparatului	63

Configurați-vă aparatul pentru o rețea wireless în cazul în care identificatorul SSID nu este difuzat	65
Utilizarea Wi-Fi Direct®	67
Funcții avansate ale rețelei	77
Imprimarea raportului de configurare a rețelei	78
Imprimarea raportului WLAN	79
Informații tehnice pentru utilizatorii avansați	82
Resetarea setărilor de rețea la cele din fabricație	83
Securitate	84
Blocarea setărilor aparatului	85
Prezentarea generală a funcției de blocare a setărilor	86
Caracteristicile de siguranță ale rețelei	90
Înainte de a utiliza caracteristici de securitate ale rețelei	91
Gestionarea aparatului în rețea în siguranță folosind SSL/TLS	92
Trimiterea securizată a unui mesaj de e-mail	125
Mobile	130
Google Cloud Print	131
Prezentarea Google Cloud Print	132
Înainte de a utiliza Google Cloud Print	133
Imprimați din Google Chrome™ sau Chrome OS™	137
Imprimarea din Google Drive™ pentru dispozitive mobile	138
Imprimarea de pe serviciul de corespondență web pentru mobile Gmail™	139
AirPrint	140
Prezentarea soluției AirPrint	141
Înainte de a utiliza AirPrint	142
Imprimarea folosind AirPrint	145
Imprimare mobilă pentru Windows	149
Serviciul de imprimare Mopria®	150
Brother iPrint&Scan pentru dispozitive mobile	151
Brother iPrint&Scan pentru Windows și Mac	152
Prezentarea Brother iPrint&Scan	153
Depanarea	154
Erori și indicații de întreținere	155
Mesaje de eroare și de întreținere	159
Blocaje de hârtie	163
Hârtia este blocată în tava de hârtie	164
Hârtia este blocată în spatele aparatului	165
Hârtia este blocată în interiorul aparatului	167
Hârtia este blocată în tava pentru imprimarea față-verso	168
Probleme de imprimare	170
Îmbunătățirea calității imprimării	173
Probleme de rețea	179
Mesaje de eroare	180
Unde se găsesc setările de rețea ale aparatului Brother?	181
Nu pot finaliza configurarea instalării rețelei wireless	182
Utilizarea Network Connection Repair Tool (Windows)	184







Aparatul meu Brother nu poate imprima în rețea	186
Vreau să verific dacă dispozitivele de rețea funcționează corect	188
Probleme Google Cloud Print	189
Probleme cu AirPrint	190
Alte probleme	191
Informații despre aparat	192
Verificarea numărului de serie	193
Verificarea versiunii de firmware	194
Prezentarea funcției de resetare	195
Resetați aparatul dumneavoastră Brother	196
Întreținerea de rutină	197
Înlocuirea consumabilelor	198
Înlocuirea cartușului de toner	200
Înlocuirea unității de cilindru	202
Curățați aparatul.....	204
Curățarea firului corona.....	206
Curățați unitatea de cilindru utilizând imprimarea cu puncte a cilindrului.....	207
Curățarea rotelor de preluare a hârtiei	213
Verificați durata de viață rămasă.....	214
Ambalarea și expedierea aparatului Brother.....	215
Setări aparat	216
Modificarea setărilor aparatului din panoul de control.....	217
Setări generale	218
Tabel meniu (pentru modelele LCD).....	225
Imprimarea unei liste a setărilor imprimantei	234
Cum instalați software-ul Remote Printer Console (numai pentru Windows).....	235
Modificarea setărilor aparatului din computerul dvs.....	236
Modificarea setărilor aparatului folosind Administrarea bazată pe web	237
Anexă	241
Specificații	242
Cum introduceți text în aparatul Brother	247
Consumabile	248
Informații cu privire la hârtia reciclată.....	250
Numere Brother.....	251

■ Înainte de a utiliza aparatul Brother

- Definiții ale notelor
- Mărci comerciale
- Observație importantă

Definiții ale notelor

În acest manual de utilizare sunt utilizate următoarele simboluri și convenții:

 AVERTIZARE	AVERTIZARE indică o situație potențial periculoasă care, dacă nu este evitată, ar putea cauza moartea sau răni grave.
 ATENȚIE	ATENȚIE indică o situație potențial periculoasă care, dacă nu este evitată, poate provoca răni minore sau moderate.
IMPORTANT	IMPORTANT indică o situație potențial periculoasă care, dacă nu este evitată, poate conduce la deteriorarea proprietății sau pierderea funcționalității produsului.
NOTĂ	NOTĂ specifică mediul de utilizare, condițiile de instalare sau condițiile speciale de utilizare.
	Pictogramele cu sfaturi oferă indicii utile și informații suplimentare.
	Pictogramele privind pericolul de electrocutare vă avertizează în acest sens.
	Pictogramele privind pericolul de incendiu vă avertizează în acest sens.
	Pictogramele privind suprafețele fierbinți vă avertizează asupra componentelor fierbinți ale aparatului.
	Pictogramele de interzicere indică acțiuni pe care nu trebuie să le efectuați.
Aldin	Stilul aldin identifică butoane de pe panoul de control al aparatului sau de pe ecranul computerului.
<i>Cursiv</i>	Stilul cursiv evidențiază un aspect important sau se referă la un subiect asociat.
Courier New	Fontul Courier New identifică mesajele afișate pe ecranul LCD al aparatului.



Informații similare

- [Înainte de a utiliza aparatul Brother](#)

Mărci comerciale

BROTHER este o marcă comercială sau o marcă comercială înregistrată a companiei Brother Industries, Ltd.

Microsoft, Windows, Windows Server și Internet Explorer sunt fie mărci comerciale înregistrate, fie mărci comerciale ale Microsoft Corporation în Statele Unite și/sau în alte țări.

Apple, Mac, Safari, AirPrint, sigla AirPrint, iPad, iPhone și iPod touch sunt mărci înregistrate ale Apple Inc. înregistrate în Statele Unite și în alte țări.

macOS este o marcă comercială a Apple Inc.

App Store este o marcă de servicii a Apple Inc.

PostScript și PostScript 3 sunt fie mărci comerciale înregistrate, fie mărci comerciale ale Adobe Systems Incorporated în Statele Unite și/sau alte țări.

Wi-Fi, Wi-Fi Alliance și Wi-Fi Direct sunt mărci comerciale înregistrate ale Wi-Fi Alliance®.

WPA, WPA2, Wi-Fi CERTIFIED, Wi-Fi Protected Setup și sigla Wi-Fi Protected Setup sunt mărci înregistrate ale Wi-Fi Alliance®.

Android, Gmail, Google Cloud Print, Google Drive, Google Chrome, Chrome OS și Google Play sunt mărci înregistrate ale Google, Inc. Utilizarea acestor mărci înregistrate se face în conformitate cu Google Permissions.

Mopria® și sigla Mopria® sunt mărci comerciale înregistrate și mărci de servicii ale Mopria Alliance, Inc. în Statele Unite ale Americii și în alte țări. Utilizarea neautorizată este strict interzisă.

Mozilla și Firefox sunt mărci comerciale înregistrate ale Mozilla Foundation.

Intel este o marcă comercială a Intel Corporation în S.U.A. și/sau în alte țări.

Marca Bluetooth® este o marcă comercială înregistrată deținută de Bluetooth SIG, Inc. și orice utilizare a unei astfel de mărci de către Brother Industries, Ltd. se realizează sub licență.

Fiecare companie care are un titlu de software menționat în acest manual deține un Acord de Licență Software specific programelor sale brevetate.

Orice denumiri comerciale și denumiri de produse ale companiilor care apar pe produsele Brother, pe documentele asociate și pe orice alte materiale sunt mărci comerciale sau mărci comerciale înregistrate ale companiilor respective.



Informații similare

- [Înainte de a utiliza aparatul Brother](#)

Observație importantă

- Nu folosiți acest produs în afara țării de achiziție, deoarece acest lucru poate încălca reglementările privind telecomunicațiile wireless și energia electrică din acea țară.
- Nu toate modelele sunt disponibile în toate țările.
- În acest document, Windows 10 se referă la Windows 10 Home, Windows 10 Pro, Windows 10 Education și Windows 10 Enterprise.
- Windows Server 2008 în acest document reprezintă Windows Server 2008 și Windows Server 2008 R2.
- În acest Manual de utilizare, sunt folosite mesajele LCD ale modelului HL-L2375DW, dacă nu se specifică altceva.
- În acest Manual de utilizare, sunt folosite ilustrațiile modelului HL-L2375DW, dacă nu se specifică altceva.
- Ecranele din acest manual de utilizare sunt folosite numai cu scop ilustrativ și pot diferi de ecranele reale.
- Dacă nu se specifică altfel, ecranele din acest manual aparțin Windows 7 și macOS v10.10.5. Ecranele de pe computerul dvs. pot fi diferite în funcție de sistemul de operare.
- Conținutul acestui ghid și specificațiile acestui produs pot fi modificate fără notificare prealabilă.
- Nu toate funcțiile sunt disponibile în țările cu restricții de export aplicabile.



Informații similare

- [Înainte de a utiliza aparatul Brother](#)

Prezentarea aparatului dumneavoastră Brother

- [Prezentare generală a panoului de control](#)
- [Modele și indicații LED \(pentru modelele fără ecran LCD\)](#)
- [Accesarea Brother Utilities \(Windows\)](#)

Prezentare generală a panoului de control



>> [HL-L2312D](#)

>> [HL-L2357DW/HL-L2352DW/HL-L2372DN/HL-L2375DW](#)

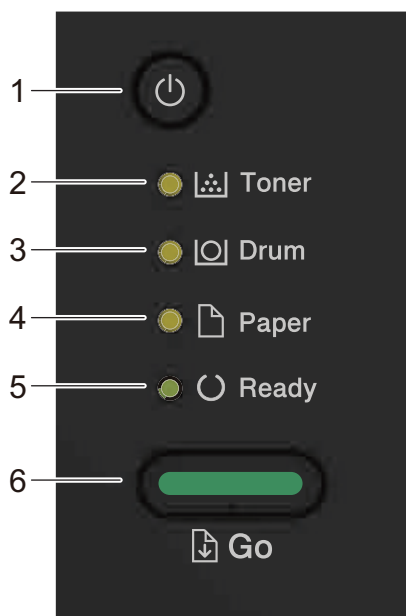
HL-L2312D



1. Butonul de Conectare/Deconectare

- Porniți aparatul apăsând pe .
- Opriți aparatul apăsând pe și menținând apăsat .

2. LED-ul Toner

LED-ul **Toner** indică faptul că tonerul este aproape consumat.

3. LED-ul Drum (Cilindru)

LED-ul **Drum (Cilindru)** indică faptul că unitatea de cilindru trebuie înlocuită în curând.

4. LED-ul Paper (Hârtie)

LED-ul **Paper (Hârtie)** indică faptul că există o eroare legată de alimentarea cu hârtie.

5. LED-ul Ready (Gata de operare)

LED-ul **Ready (Gata de operare)** luminează intermitent pentru a indica starea aparatului.

6. Butonul Go (Start)

- Apăsați pe **Go (Start)** pentru a șterge anumite erori.
- Apăsați pe **Go (Start)** pentru a imprima date rămase în memoria aparatului.
- Apăsați și mențineți apăsat **Go (Start)** timp de aproximativ două secunde pentru a anula o comandă de imprimare.

HL-L2357DW/HL-L2352DW/HL-L2372DN/HL-L2375DW

Panoul de control variază în funcție de model.

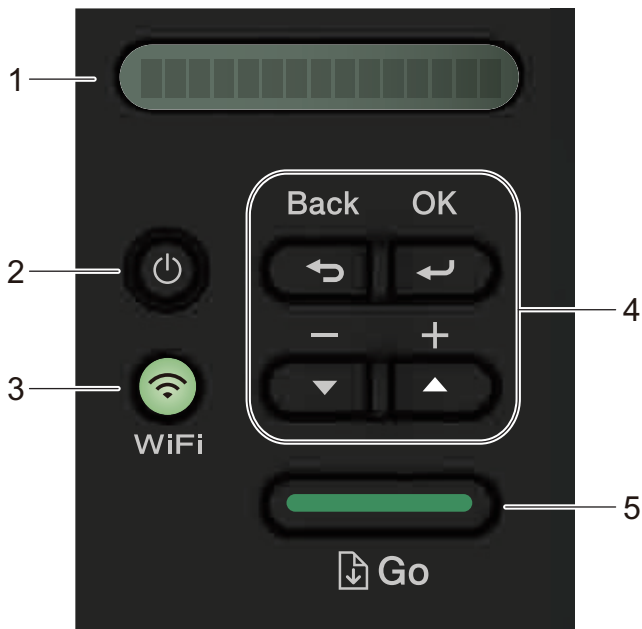

1. LCD (ecran cu cristale lichide)



Afișează mesaje pentru a vă ajuta să configurați și să utilizați aparatul.

Modelele wireless:

Un indicator cu patru niveluri prezintă intensitatea curentă a semnalului wireless dacă utilizați o conexiune wireless.



2. Butonul de Conectare/Deconectare

- Porniți aparatul apăsând pe .
- Opriți aparatul apăsând pe și menținând apăsat . LCD-ul afișează [Oprire] timp de câteva secunde înainte de a se stinge.

3. Butoanele Rețea

- Modelele cablate:

Network (Rețea)

Apăsați pe **Network (Rețea)** pentru a configura setările rețelei cablate.

- Modelele cu funcție wireless:

WiFi

Apăsați pe butonul **WiFi** și lansați aplicația de instalare wireless pe computer. Urmați instrucțiunile pas cu pas pentru a configura o conexiune wireless între aparat și rețea.

Când indicatorul luminos **WiFi** este aprins, aparatul Brother este conectat la un punct de acces wireless. Când indicatorul luminos **WiFi** este intermitent, conexiunea wireless este întreruptă sau aparatul este în curs de conectare la un punct de acces wireless.

4. Butoanele de meniu

OK

Apăsați pentru a salva setările aparatului. După ce ați modificat o setare, aparatul revine la nivelul anterior al meniului.

Back (Înapoi)

- Apăsați pentru a vă întoarce cu un nivel în meniu.
- Apăsați pentru a selecta cifra anterioară la setarea numerelor.

▲sau▼ (+ sau -)

- Apăsați pentru a derula prin meniuri și opțiuni.
- Apăsați pentru a introduce un număr sau pentru a crește sau reduce numărul. Apăsați și mențineți apăsat ▲ sau ▼ pentru a derula mai rapid. Când apare numărul dorit, apăsați pe **OK**.

5. Butonul Go (Start)

- Apăsați pentru a șterge anumite mesaje de eroare. Pentru a elimina toate erorile, urmați instrucțiunile de pe panoul de control.
- Apăsați pentru a imprima date rămase în memoria aparatului.
- Apăsați pentru a selecta opțiunea afișată. După ce ați modificat o setare, aparatul revine în modul Gata de operare.
- Apăsați și mențineți apăsat **Go (Start)** timp de aproximativ două secunde pentru a anula o comandă de imprimare.



Informații similare







- [Prezentarea aparatului dumneavoastră Brother](#)
-

Modele și indicații LED (pentru modelele fără ecran LCD)

























Modele înrudite: HL-L2312D





LED-urile de pe panoul de control al aparatului se aprind, se atenuază sau luminează intermitent pentru a indica starea aparatului.

Indicatoarele cu LED sunt definite în tabelul de mai jos.

	LED-ul este oprit.
 sau 	LED-ul este pornit.
	LED-ul este estompat.
 sau 	LEDUL luminează intermitent.

Acest tabel definește ceea ce indică LED-urile atunci când se aprind, se atenuază sau luminează intermitent.

Indicație LED	Stare	Semnificație
  Toner   Drum   Paper   Ready	Sleep	În modul Sleep (mod de economisire a energiei), aparatul se comportă ca și cum ar fi oprit, dar poate primi în continuare date. Primirea unei comenzi de imprimare va scoate aparatul din starea de așteptare, iar acesta începe imprimarea.
	Deep Sleep	În modul Deep Sleep (consum de energie mai mic decât în modul Sleep), aparatul se comportă ca și cum ar fi oprit, dar poate primi în continuare date. Dacă aparatul nu primește date în intervalul de timp pe care l-ați specificat, acesta intră în modul Deep Sleep. Primirea unei comenzi de imprimare va scoate aparatul din starea de așteptare, iar acesta începe imprimarea.
  Toner   Drum   Paper   Ready	Gata de operare	Aparatul este pregătit pentru imprimare.
  Toner   Drum   Paper   Ready	Vă rugăm așteptați	Aparatul se încălzește.
	Imprimare	Aparatul imprimă.
	Răcire	Aparatul se răcește. Așteptați 10 minute sau până când interiorul aparatului s-a răcit.

Indicație LED	Stare	Semnificație
 Toner  Drum  Paper  Ready	Anulare imprimare	Aparatul anulează acțiunea de imprimare.



Informații similare

- [Prezentarea aparatului dumneavoastră Brother](#)

Accesarea Brother Utilities (Windows)

Brother Utilities este un program de lansare a aplicațiilor care permite accesul rapid la toate aplicațiile Brother instalate pe calculatorul dumneavoastră.

1. Procedați conform indicațiilor de mai jos:

- (Windows 7, Windows Server 2008 și Windows Server 2008 R2)

Faceți clic pe  (**Start**) > **Toate programele** > **Brother** > **Brother Utilities**.

- (Windows 8 și Windows Server 2012)

Atingeți sau faceți clic pe  (**Brother Utilities**) fie în ecranul **Start**, fie pe suprafața de lucru.

- (Windows 8.1 și Windows Server 2012 R2)

Mutați mausul în colțul din stânga jos al ecranului **Start** și faceți clic pe  (dacă utilizați un dispozitiv cu ecran tactil, trageți cu degetul de jos în sus pe ecranul **Start** pentru a deschide ecranul **Aplicații**).

Când apare ecranul **Aplicații**, atingeți sau faceți clic pe  (**Brother Utilities**).

- (Windows 10 și Windows Server 2016)

Faceți clic pe  > **Brother** > **Brother Utilities**.

2. Selectați aparatul dumneavoastră (unde XXXX este numele modelului dumneavoastră).

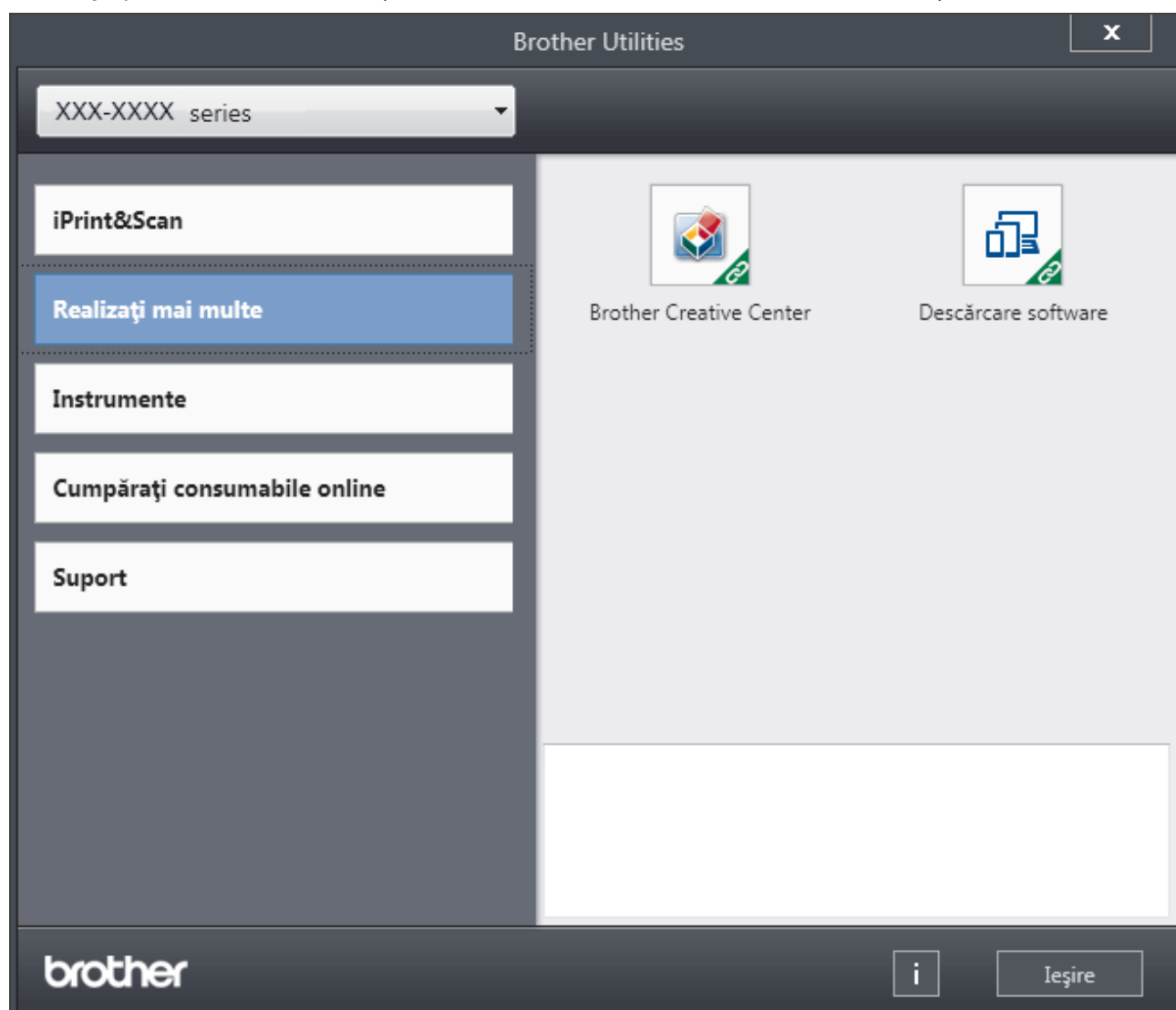

3. Alegeți operațiunea pe care doriți să o utilizați.



Informații similare

- Prezentarea aparatului dumneavoastră Brother
- Dezinstalarea programului software Brother și a driverelor (Windows)

Dezinstalarea programului software Brother și a driverelor (Windows)

1. Procedați conform indicațiilor de mai jos:

- (Windows 7, Windows Server 2008 și Windows Server 2008 R2)

Faceți clic pe  (**Start**) > **Toate programele** > **Brother** > **Brother Utilities**.

- (Windows 8 și Windows Server 2012)

Atingeți sau faceți clic pe  (**Brother Utilities**) de pe ecranul **Start** sau de pe desktop.

- (Windows 8.1 și Windows Server 2012 R2)

Mutați mausul în colțul din stânga jos a ecranului **Start** și faceți clic pe  (dacă utilizați un dispozitiv cu ecran tactil, trageți cu degetul de jos în sus pe ecranul **Start** pentru a deschide ecranul **Aplicații**).

Când apare ecranul **Aplicații**, atingeți sau faceți clic pe  (**Brother Utilities**).

- (Windows 10 și Windows Server 2016)

Faceți clic pe  > **Brother** > **Brother Utilities**.

2. Selectați modelul dumneavoastră din lista derulantă (dacă nu este selectat deja).

3. Faceți clic pe **Instrumente** în bara de navigare din stânga.

- Dacă este vizibilă pictograma **Notificări privind actualizarea software-ului**, selectați-o și faceți clic pe **Verificare acum** > **Verificare actualizări software** > **Actualizare**. Urmați instrucțiunile pas cu pas.
- Dacă pictograma **Notificări privind actualizarea software-ului** nu este vizibilă, treceți la pasul următor.

4. Faceți clic pe **Dezinstalare** din secțiunea **Instrumente** a **Brother Utilities**.

Urmați instrucțiunile din caseta de dialog pentru a dezinstala programul software și drivererele.



Informații similare

- [Accesarea Brother Utilities \(Windows\)](#)

Manipularea hârtiei

- Încărcare hârtie
- Setări pentru hârtie
- Zona neimprimabilă
- Suporturi de imprimare recomandate
- Utilizarea hârtiei speciale

Încărcare hârtie

- Încărcarea și imprimarea cu ajutorul tăvii de hârtie
- Încărcarea și imprimarea hârtiei în fanta de alimentare manuală

Încărcarea și imprimarea cu ajutorul tăvii de hârtie

- [Încărcarea hârtiei în tava de hârtie](#)

Încărcarea hârtiei în tava de hârtie

- Dacă setarea Verificare format este setată la Pornit și scoateți tava de hârtie din aparat, pe ecranul LCD apare un mesaj care vă întreabă dacă doriți să modificați formatul și tipul hârtiei. Dacă este necesar, modificați tipul și formatul de hârtie, urmând instrucțiunile de pe ecranul LCD.
- Dacă în tava de hârtie încărcați un alt format sau tip de hârtie, trebuie să modificați totodată și setările pentru formatul și tipul de hârtie în aparat sau pe computerul dumneavoastră.

1. Scoateți complet tava pentru hârtie din aparat.

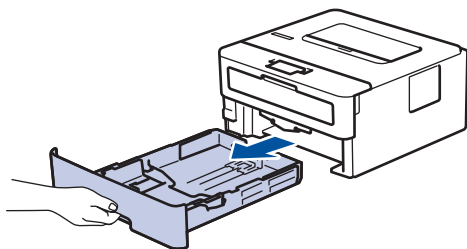

2. Apăsați și glisați ghidajele pentru a se potrivi la hârtie.

Apăsați pe manetele verzi de eliberare pentru a glisa ghidajele de hârtie.

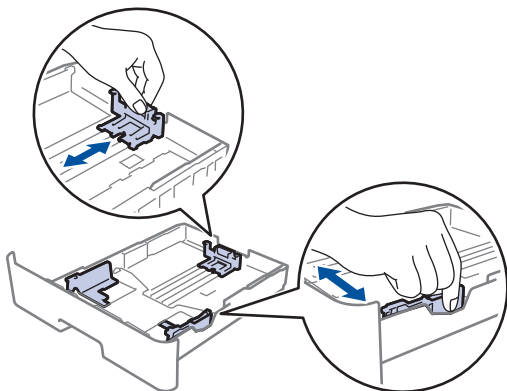

3. Răsfițați bine stiva de hârtie.
4. Încărcați hârtie în tava pentru hârtie cu fața pe care se va face imprimarea *în jos*.
5. Asigurați-vă că hârtia se află sub marcajul maxim pentru hârtie (▼▼▼).

Umplerea excesivă a tăvii de hârtie va produce blocaje de hârtie.

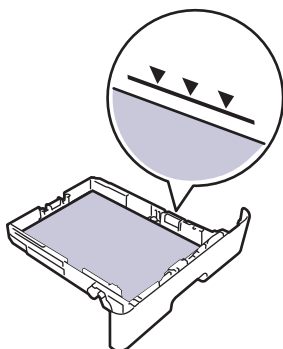

6. Împingeți încet tava de hârtie înapoi în aparat.
7. Ridicați extensia de suport pentru a împiedica hârtia să alunece de pe tava de ieșire.

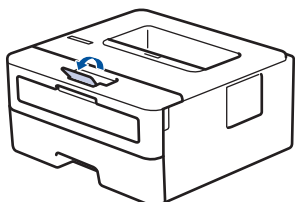



Informații similare

- Încărcarea și imprimarea cu ajutorul tăvii de hârtie

Încărcarea și imprimarea hârtiei în fanta de alimentare manuală

- Încărcarea și imprimarea hârtiei simple, a hârtiei subțiri, reciclate și pentru corespondență în fanta de alimentare manuală
- Încărcarea și imprimarea pe hârtie groasă și etichete din fanta de alimentare manuală
- Încărcarea și imprimarea pe plicuri în fanta de încărcare manuală

Încărcarea și imprimarea hârtiei simple, a hârtiei subțiri, reciclate și pentru corespondență în fanta de alimentare manuală

Dacă în tava de hârtie încărcați un alt format de hârtie, trebuie să modificați totodată și setările definite pentru formatul de hârtie în aparat sau pe computerul dumneavoastră.

1. Ridicați extensia de suport pentru a împiedica hârtia să alunece de pe tava de hârtie orientată cu fața în jos.

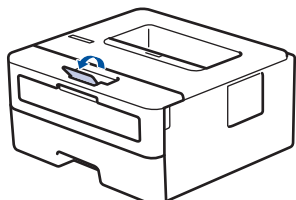

2. Deschideți capacul fantei de alimentare manuală.

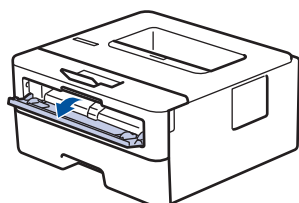

3. Folosind ambele mâini ca să potriviți ghidajele pentru hârtie ale fantei de alimentare manuală la lățimea hârtiei pe care o utilizați.

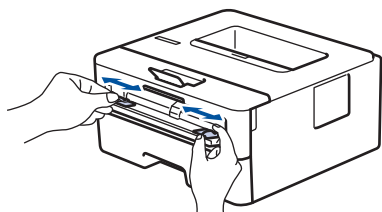

4. Folosind ambele mâini, puneți o coală de hârtie întreaga în fanta de alimentare manuală până când marginea frontală atinge rola de alimentare a hârtiei. Dacă simțiți că aparatul o trage înăuntru, dați-i drumul.

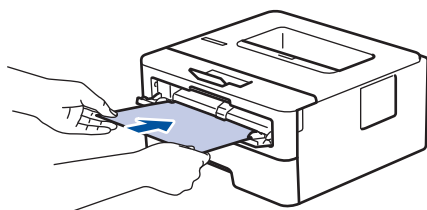

- Încărcați hârtia în fanta de alimentare manuală, cu suprafața de imprimare orientată în sus.
- Asigurați-vă că hârtia este dreaptă și că este așezată în poziția corectă în fanta de alimentare manuală. În caz contrar, este posibil ca hârtia să nu fie alimentată corect, rezultând caractere tipărite deformate sau un blocaj hârtie.

5. Trimiteți acțiunea de imprimare către aparat.



Modificați preferințele de imprimare în ecranul omonim înainte de a trimite comanda de imprimare de la computer.

6. După ce pagina imprimată iese din aparat, încărcați următoarea coală de hârtie în fanta de alimentare manuală. Repetați pentru fiecare pagină pe care doriți să o imprimați.



Informații similare

- [Încărcarea și imprimarea hârtiei în fanta de alimentare manuală](#)

Încărcarea și imprimarea pe hârtie groasă și etichete din fanta de alimentare manuală

Dacă în tava de hârtie încărcați un alt format de hârtie, trebuie să modificați totodată și setările definite pentru formatul de hârtie în aparat sau pe computerul dumneavoastră.

1. Deschideți capacul din spate al aparatului (tava de ieșire a hârtiei cu fața în sus).

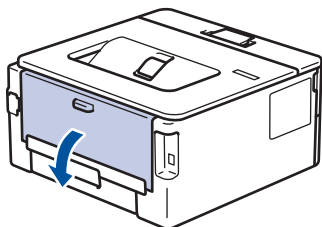

✎ Aparatul pornește automat modul Alimentare manuală când încărcați hârtie în fanta de alimentare manuală.

2. Pe partea frontală a aparatului, deschideți capacul fantei de alimentare manuală.

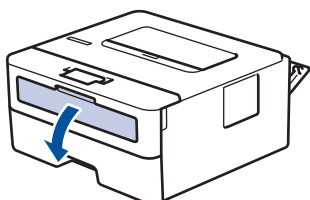

3. Folosind ambele mâini ca să potriviți ghidajele pentru hârtie ale fantei de alimentare manuală la lățimea hârtiei pe care o utilizați.

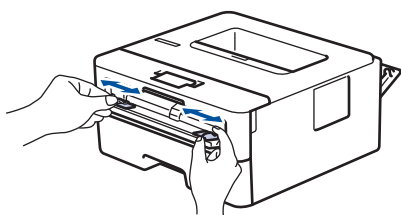

4. Folosind ambele mâini, puneți o coală de hârtie întreaga în fanta de alimentare manuală până când marginea frontală atinge rola de alimentare a hârtiei. Dacă simțiți că aparatul o trage înăuntru, dați-i drumul.

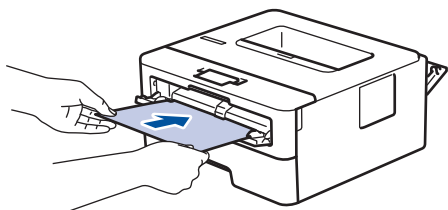

- ✎
- Încărcați hârtia în fanta de alimentare manuală, cu suprafața de imprimare orientată în sus.
 - Scoateți hârtia complet dacă trebuie să reîncărcați hârtie în fanta de alimentare manuală.
 - Nu puneți mai multe coli de hârtie în fanta de alimentare manuală o dată, deoarece poate rezulta un blocaj.
 - Asigurați-vă că hârtia este dreaptă și că este așezată în poziția corectă în fanta de alimentare manuală. În caz contrar, este posibil ca hârtia să nu fie alimentată corect, rezultând caractere tipărite deformate sau un blocaj hârtie.

5. Trimiteți acțiunea de imprimare către aparat.

✎ Modificați preferințele de imprimare în ecranul omonim înainte de a trimite comanda de imprimare de la computer.

-
6. După ce pagina imprimată iese prin partea din spate a aparatului, încărcați următoarea coală de hârtie în fanta de alimentare manuală. Repetați pentru fiecare pagină pe care doriți să o imprimați.
 7. Închideți capacul din spate (tava de ieșire cu fața în sus) până se fixează în poziția închis.



Informații similare

- [Încărcarea și imprimarea hârtiei în fanta de alimentare manuală](#)
-

Încărcarea și imprimarea pe plicuri în fanta de încărcare manuală

Dacă în tava de hârtie încărcați un alt format de hârtie, trebuie să modificați totodată și setările definite pentru formatul de hârtie în aparat sau pe computerul dumneavoastră.

1. Deschideți capacul din spate al aparatului (tava de ieșire a hârtiei cu fața în sus).

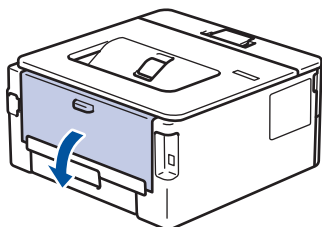

 Aparatul pornește automat modul Alimentare manuală când încărcați hârtie în fanta de alimentare manuală.

2. Trageți de cele două manete de culoare verde, din stânga și din dreapta, conform ilustrației.

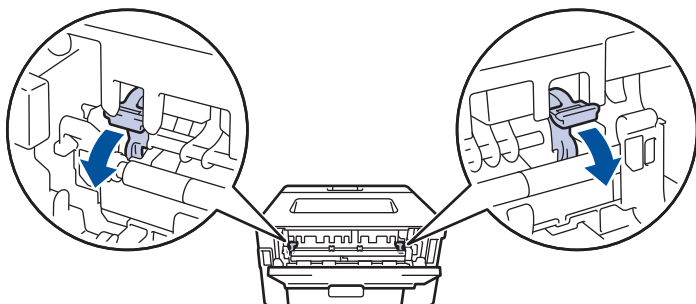

3. Pe partea frontală a aparatului, deschideți capacul fantei de alimentare manuală.

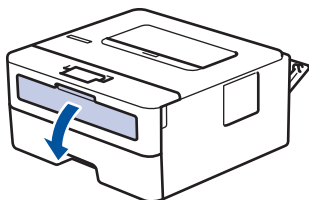

4. Folosind ambele mâini ca să potriviți ghidajele pentru hârtie ale fantei de alimentare manuală la lățimea hârtiei pe care o utilizați.

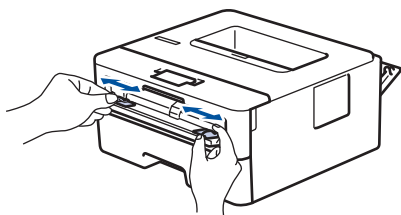

5. Folosind ambele mâini, puneți un plic în fanta de alimentare manuală până când marginea frontală atinge rola de alimentare a hârtiei. Dacă simțiți că aparatul o trage înăuntru, dați-i drumul.

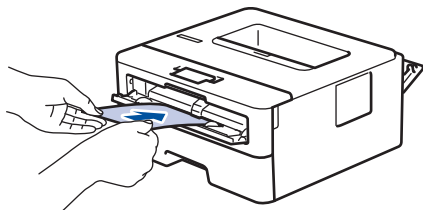



- Încărcați plicul în fanta de alimentare manuală, cu suprafața de imprimare orientată în sus.
- Scoateți plicul complet atunci când reîncărcați plicuri în fanta de alimentare manuală.
- Nu puteți mai multe plicuri în fanta de alimentare manuală o dată, deoarece poate rezulta un blocaj.
- Asigurați-vă că plicul este drept și că este așezat în poziția corectă în fanta de alimentare manuală. În caz contrar, este posibil ca plicul să nu fie alimentat corect, rezultând caractere tipărite deformate sau un blocaj hârtie.

6. Trimiteți acțiunea de imprimare către aparat.



Schimbați-vă preferințele de imprimare în caseta de dialog Imprimare înainte de a trimite comanda de imprimare de la computer.

Setări	Opțiuni pentru plicuri
Dimensiune Hârtie	Com-10 DL C5 Monarch
Suport Imprimare	Plicuri Plic. Groase Plic. Subțiri

7. După ce plicul imprimat iese din aparat, introduceți următorul plic. Repetați pentru fiecare plic pe care doriți să-l imprimați.
8. Când ați terminat de imprimat, readuceți cele două manete verzi pe care le-ați reglat la pasul anterior în pozițiile lor inițiale.
9. Închideți capacul din spate (tava de ieșire cu fața în sus) până se fixează în poziția închis.



Informații similare

- [Încărcarea și imprimarea hârtiei în fanta de alimentare manuală](#)

Setări pentru hârtie

- [Schimbarea formatului și tipului de hârtie](#)
- [Schimbarea setării pentru verificarea formatului de hârtie](#)

Schimbarea formatului și tipului de hârtie

Când schimbați formatul și tipul hârtiei pe care o încărcați în tavă, trebuie să modificați în același timp și setarea pentru formatul și tipul hârtiei de pe LCD.

1. Apăsați ▲ sau ▼ pentru a afișa opțiunea [Setare Gener.] și apoi apăsați **OK**.
2. Apăsați ▲ sau ▼ pentru a afișa opțiunea [Setare tavă] și apoi apăsați **OK**.
3. Apăsați ▲ sau ▼ pentru a afișa opțiunea [Tip hârtie] și apoi apăsați **OK**.
4. Apăsați pe ▲ sau pe ▼ pentru a afișa tipul de hârtie dorită, apoi apăsați **OK**.
5. Apăsați ▲ sau ▼ pentru a afișa opțiunea [Dimens. hârtie] și apoi apăsați **OK**.
6. Apăsați pe ▲ sau ▼ pentru a afișa dimensiunea de hârtie dorită și apăsați pe **Go (Start)**.

✓ Informații similare

- [Setări pentru hârtie](#)

Schimbarea setării pentru verificarea formatului de hârtie

Modele înrudite: HL-L2357DW/HL-L2352DW/HL-L2372DN/HL-L2375DW

Dacă activați setarea de Verificare format pe aparatul dvs., atunci când scoateți tava de hârtie, acesta va afișa un mesaj prin care veți fi întrebat dacă ați modificat formatul hârtiei și tipul acesteia.

Setarea implicită este Pornit.

1. Apăsați ▲ sau ▼ pentru a afișa opțiunea [Setare Gener.] și apoi apăsați **OK**.
2. Apăsați pe ▲ sau pe ▼ pentru a selecta opțiunea [Setare tavă] și apoi apăsați pe **OK**.
3. Apăsați pe ▲ sau pe ▼ pentru a selecta opțiunea [Verificare dim.] și apoi apăsați pe **OK**.
4. Apăsați pe ▲ sau pe ▼ pentru a selecta opțiunea [Pornit] sau [Oprit] și apoi apăsați pe **Go (Start)**.



Informații similare

- [Setări pentru hârtie](#)

Zona neimprimabilă

Dimensiunile din tabelul de mai jos indică zonele maxime neimprimabile de la marginile celor mai uzuale formate de hârtie. Dimensiunile pot varia în funcție de formatul hârtiei sau de setările aplicației pe care o utilizați.

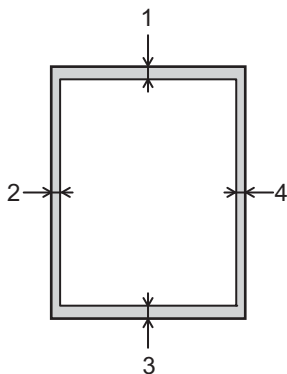

Nu încercați să imprimați în aceste zone; rezultatul nu va reflecta nimic în aceste zone.

Utilizare	Dimensiunea documentului	Sus (1) Jos (3)	Stânga (2) Dreapta (4)
Tipărire	Letter	4,23 mm	4,23 mm
	A4	4,23 mm	4,23 mm
	Legal	4,23 mm	4,23 mm



Informații similare

- [Manipularea hârtiei](#)

Suporturi de imprimare recomandate

Pentru a obține cea mai bună calitate la imprimare, vă recomandăm să utilizați hârtia din tabel.

Tip hârtie	Element
Hârtie simplă	Xerox Premier TCF 80 g/m ²
	Xerox Business 80 g/m ²
Hârtie reciclată	Steinbeis Evolution White 80 g/m ²
Etichete	Etichetă Avery pentru imprimante laser L7163
Plicuri	Seria Antalis River (DL)



Informații similare

- [Manipularea hârtiei](#)

Utilizarea hârtiei speciale

Testați întotdeauna mostre de hârtie înainte de a le cumpăra, pentru a asigura performanța dorită.

- NU folosiți hârtie pentru imprimante cu jet de cerneală; se pot produce blocaje de hârtie sau se poate deteriora aparatul.
- Dacă folosiți hârtie pentru corespondență, hârtie cu suprafață rugoasă sau hârtie îndoită sau șifonată, este posibil ca aceasta să prezinte un grad scăzut de performanță.

Depozitați hârtia în ambalajul original și păstrați ambalajul sigilat. Păstrați hârtia în poziție orizontală, departe de umezeală, de lumina directă a soarelui și de căldură.

IMPORTANT

Unele tipuri de hârtie nu se comportă bine sau pot cauza deteriorarea aparatului dumneavoastră.

NU utilizați hârtie:

- care este puternic texturată
- care este extrem de netedă sau lucioasă
- care este ondulată sau deformată
- care este acoperită cu glanț sau are finisaj chimic
- care este deteriorată, șifonată sau împăturită
- care depășește specificațiile privind greutatea recomandate în acest manual
- cu cleme și capse
- cu anteturi realizate folosind vopsele pentru temperaturi scăzute sau folosind termografie
- care este pliată sau autocopiativă
- care este proiectată pentru imprimarea cu jet de cerneală

Dacă veți folosi unul dintre tipurile de hârtie enumerate mai sus, aparatul se poate deteriora. Această defecțiune nu este acoperită de niciun contract de garanție sau de service Brother.



Informații similare

- [Manipularea hârtiei](#)

Imprimare

- [Imprimare de la computer \(Windows\)](#)
- [Imprimare de la computer \(Mac\)](#)
- [Anularea unei acțiuni de imprimare](#)
- [Test de imprimare](#)

Imprimare de la computer (Windows)

- [Imprimați un document \(Windows\)](#)
- [Setări de imprimare \(Windows\)](#)
- [Modificați setările implicite ale imprimantei \(Windows\)](#)
- [Monitorizați starea aparatului de la computer \(Windows\)](#)

Imprimați un document (Windows)

1. Selectați comanda de imprimare în aplicație.
2. Selectați **Brother XXX-XXXX** (unde XXXX este denumirea modelului) și apoi faceți clic pe butonul de proprietăți pentru imprimare sau preferințe.

Este afișată fereastra driverului de imprimantă.

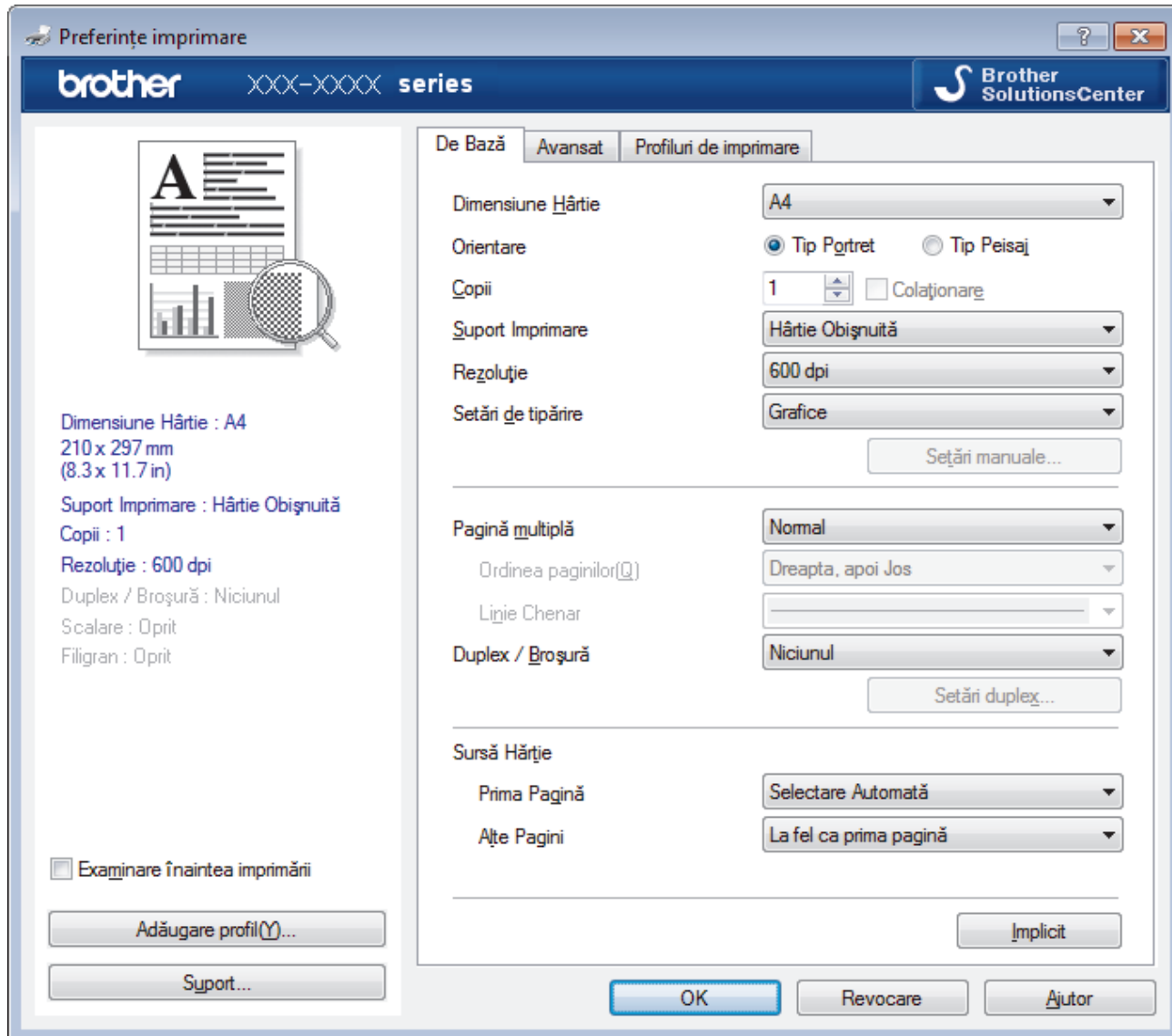

3. Asigurați-vă că ați încărcat hârtia cu formatul corect în tava de hârtie.
4. Faceți clic pe lista derulantă **Dimensiune Hârtie** și apoi selectați dimensiunea hârtiei.
5. În câmpul **Orientare**, selectați opțiunea **Tip Portret** sau **Tip Peisaj** pentru a defini orientarea documentului imprimat.



Dacă aplicația dumneavoastră conține o setare similară, vă recomandăm să configurați orientarea folosind aplicația.

6. Tastați numărul de copii dorite (1-999) în câmpul **Copii**.
7. Faceți clic pe lista derulantă **Suport Imprimare** și apoi selectați tipul de hârtie utilizată.
8. Pentru a imprima mai multe pagini pe o singură coală de hârtie sau pentru a imprima o pagină din document pe mai multe coli, faceți clic pe lista derulantă **Pagină multiplă** și apoi selectați opțiunile dorite.
9. Modificați alte setări ale imprimantei dacă este necesar.
10. Faceți clic pe **OK**.
11. Încheiați operația de imprimare.



Informații similare

- [Imprimare de la computer \(Windows\)](#)

Subiecte conexe:

- [Setări de imprimare \(Windows\)](#)

Setări de imprimare (Windows)

Fila De Bază

Preferințe imprimare

brother XXX-XXXX series Brother SolutionsCenter

De Bază Avansat Profiluri de imprimare

Dimensiune Hârtie: A4

Orientare: Tip Portret Tip Peisaj

Copii: 1 Colaționare

Suport Imprimare: Hârtie Obişnuită

Rezoluție: 600 dpi

Setări de tipărire: Grafice

Setări manuale...

Pagină multiplă: Normal

Ordinea paginilor(Q): Dreapta, apoi Jos

Liniie Chenar

Duplex / Broşură: Niciunul

Setări duplex...

Sursă Hârtie

Prima Pagină: Selectare Automată

Alte Pagini: La fel ca prima pagină

Implicit

Examinare înaintea imprimării

Adăugare profil(Y)...

Suport...

OK Revocare Ajutor

1. Dimensiune Hârtie

Selectați formatul hârtiei pe care doriți să îl utilizați. Puteți alege între dimensiunile standard ale hârtiei sau puteți crea o dimensiune personalizată a hârtiei.

2. Orientare

Selectați orientarea (tip portret sau vedere) documentului imprimat.

Dacă aplicația dumneavoastră conține o setare similară, vă recomandăm să configurați orientarea folosind aplicația.

3. Copii

Tastați numărul de copii (1 – 999) pe care doriți să le imprimați în acest câmp.

Colaționare

Selectați această opțiune pentru a imprima seturi de documente cu mai multe pagini în ordinea originală a paginilor. Dacă este selectată această opțiune, se va imprima o copie completă a documentului și apoi se va reimprima în funcție de numărul de copii ales. În cazul în care această opțiune nu este selectată, fiecare pagină va fi imprimată conform numărului de copii ales înainte de a se imprima următoarea pagină a documentului.

4. Suport Imprimare

Selectați tipul de suport media pe care doriți să îl utilizați. Pentru a obține cele mai bune rezultate de imprimare, aparatul își reglează automat setările de imprimare în funcție de tipul de suport media selectat.

5. Rezoluție

Selectați rezoluția de imprimare. Întrucât rezoluția de imprimare și viteza depind una de alta, cu cât rezoluția este mai ridicată, cu atât timpul de imprimare a documentului este mai mare.

6. Setări Imprimare

Selectați tipul de document pe care doriți să îl imprimați.

Setări manuale...

Specificați setările avansate precum luminozitatea, contrastul și alte setări.

Grafice

Utilizează funcția Halftone a Imprimantei

Selectați această opțiune pentru a utiliza driverul de imprimantă și pentru a reda semitonurile.

Luminozitate

Specificați luminozitatea.

Contrast

Specificați contrastul.

Calitatea Graficelor

Selectați fie imagini, fie text pentru cea mai bună calitate de imprimare, în funcție de tipul de document pe care îl imprimați.

Îmbunătățire imprimare gri

Selectați această opțiune pentru a îmbunătăți calitatea zonelor umbrite.

Îmbunătățire tipărire model

Selectați această opțiune pentru a îmbunătăți tiparul imprimării dacă modelele și tiparele imprimate sunt diferite față de cele pe care le vedeți pe ecranul computerului.

Retușare Linie Subțire

Selectați această opțiune pentru a îmbunătăți calitatea liniilor subțiri.

Utilizează funcția Halftone a Sistemului

Selectați această opțiune pentru a utiliza Windows pentru a reda semitonurile.

Mod TrueType (Disponibil numai pentru anumite modele)

Mod

Selectați modul de procesare a fonturilor pentru imprimare.

Utilizează Caracterele TrueType ale Imprimantei

Selectați dacă utilizați sau nu fonturi incluse pentru procesarea fontului.

7. Pagină multiplă

Selectați această opțiune pentru a imprima mai multe pagini pe o singură coală de hârtie sau imprimați o pagină a documentului pe mai multe coli.

Ordinea paginilor

Selectați ordinea paginilor atunci când imprimați mai multe pagini pe o singură coală de hârtie.

Linie Chenar

Selectați tipul de margine care va fi utilizată atunci când imprimați mai multe pagini pe o singură coală de hârtie.

8. Duplex / Broșură

Selecțai această opțiune pentru a imprima pe ambele fețe ale hârtiei sau pentru a imprima un document în format broșură utilizând imprimarea față verso.

Butonul Setări duplex

Faceți clic pe acest buton pentru a selecta tipul de legare față verso. Sunt disponibile patru tipuri de legări față verso pentru fiecare orientare.

9. Sursă Hârtie

Selecțai setarea pentru sursa de hârtie în funcție de condițiile sau scopul imprimării.

Prima Pagină

Selecțai sursa de hârtie care va fi utilizată pentru imprimarea primei pagini.

Alte pagini

Selecțai sursa de hârtie care va fi utilizată pentru imprimarea celei de-a doua și următoarelor pagini.

Fila Avansat

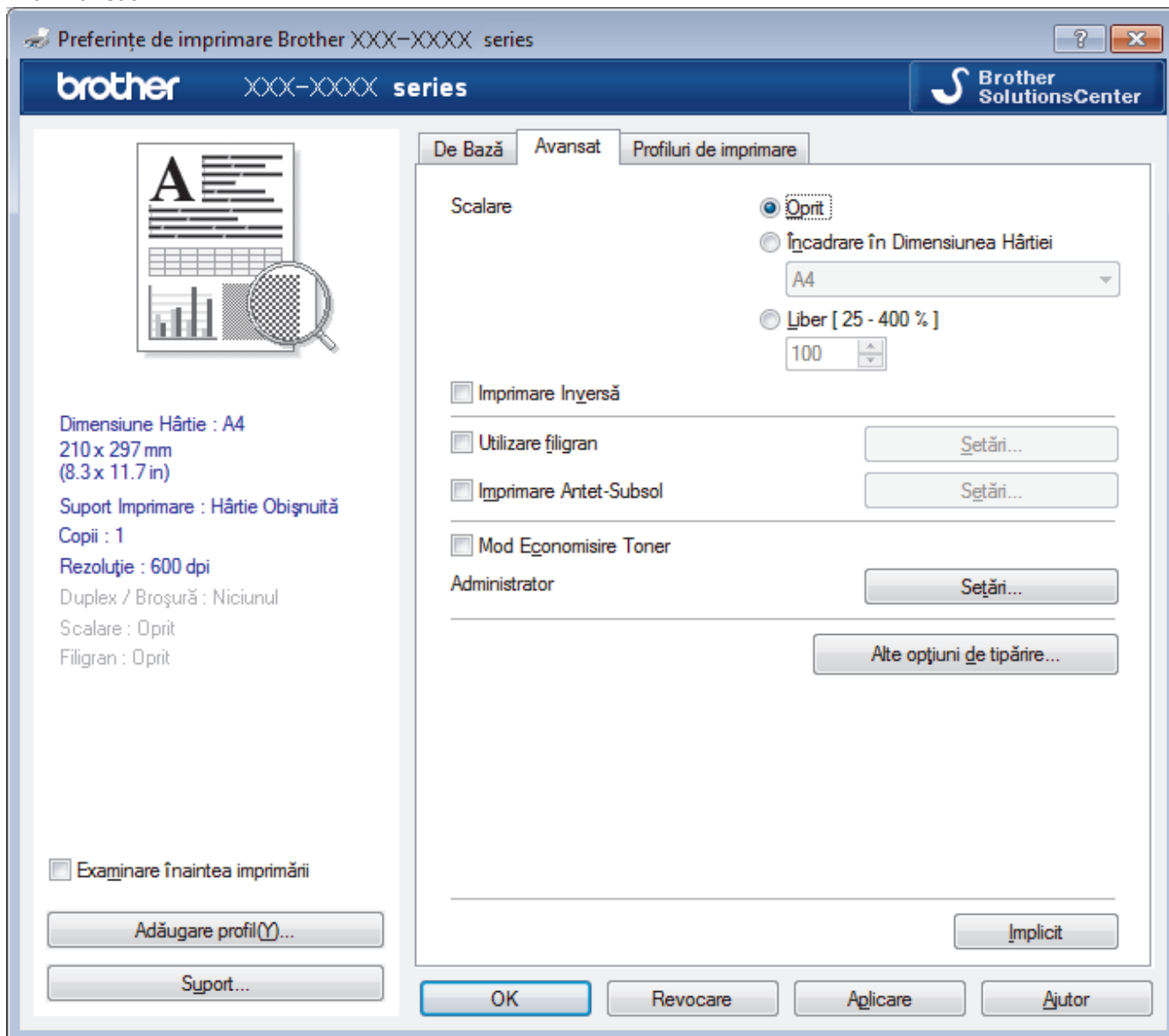

1. Scalare

Selecțai aceste opțiuni pentru a mări sau a reduce dimensiunea paginilor documentului dvs.

Încadrare în Dimensiunea Hârtiei

Selecțai această opțiune pentru a mări sau a micșora paginile din document pentru a corespunde unei anumite dimensiuni a hârtiei. Pentru a selecta această opțiune, selecțai dimensiunea hârtiei din lista derulantă.

Liber [25 - 400 %]

Selectați această opțiune pentru a mări sau a micșora manual paginile documentului. Atunci când selectați această opțiune, introduceți o valoare în câmp.

2. Imprimare Inversă

Selectați această opțiune pentru a roti imaginea imprimată la 180 de grade.

3. Utilizare filigran

Selectați această opțiune pentru a imprima o siglă sau un text pe documentul dvs. sub formă de filigran. Selectați unul din filigranele presetate, adăugați un filigran nou sau utilizați un fișier imagine creat de dvs.

4. Imprimare Antet-Subsol

Selectați această opțiune pentru a imprima pe document data, ora și numele de utilizator cu care v-ați conectat la calculator.

5. Mod Economisire Toner

Selectați această funcție pentru a economisi toner folosind mai puțin toner pentru imprimarea documentelor; imaginile imprimate sunt mai deschise, dar rămân vizibile.

6. Administrator

Această funcție vă permite modificarea parolei de administrator și restricționează diferite funcții de imprimare.

7. Autentificare utilizator (Disponibil numai pentru anumite modele)

Această funcție vă permite confirmarea restricțiilor pentru fiecare utilizator.

8. Butonul Alte opțiuni de tipărire

Timp de intrare în Repaus

Selectați această opțiune pentru a configura aparatul să intre în modul Sleep imediat după imprimare.

Macro (Disponibil numai pentru anumite modele)

Selectați această funcție pentru a imprima o formă electronică (macro), pe care ați stocat-o în memoria aparatului, ca suprapunere peste acțiunea de imprimare.

Ajustare densitate

Specificați densitatea de imprimare.

Îmbunătățirea calității imprimării

Selectați această opțiune pentru a reduce gradul de răsucire a hârtiei și a îmbunătăți fixarea tonerului.

Omitere pagină albă

Selectați această opțiune pentru a permite driverului de imprimantă să detecteze automat paginile albe și să le excludă de la imprimare.

Imprimare text în negru

Selectați această opțiune când doriți să imprimați text color în negru.

Arhivă de imprimare

Selectați această opțiune pentru a salva datele imprimate ca fișier PDF pe computerul dvs.

Setări Eco

Selectați această opțiune pentru a reduce zgomotul la imprimare.



Informații similare

- [Imprimare de la computer \(Windows\)](#)

Subiecte conexe:

- [Imprimați un document \(Windows\)](#)
-

Modificați setările implicite ale imprimantei (Windows)

Dacă modificați setările de imprimare ale unei aplicații, modificările vor fi aplicate numai documentelor imprimate cu respectiva aplicație. Pentru a schimba setările de imprimare ale tuturor aplicațiilor din Windows, trebuie să configurați proprietățile driverului de imprimantă.

1. Procedați conform indicațiilor de mai jos:

- Pentru Windows Server 2008

Faceți clic pe  (**Pornire**) > **Panou de control** > **Hardware și sunete** > **Imprimante**.

- Pentru Windows 7 și Windows Server 2008 R2

Faceți clic pe  (**Start**) > **Dispozitive și imprimante**.

- Pentru Windows 8

Deplasați mouse-ul în colțul din dreapta jos pe suprafața de lucru. Când se afișează bara de meniu, faceți clic pe **Setări** și apoi clic pe **Panou de control**. În grupul **Hardware și sunete**, faceți clic pe **Vizualizați dispozitive și imprimante**.

- Pentru Windows 10 și Windows Server 2016

Faceți clic pe  > **Sistem Windows** > **Panou de control**. În grupul **Hardware și sunete**, faceți clic pe **Vizualizați dispozitive și imprimante**.

- Pentru Windows Server 2012

Deplasați mouse-ul în colțul din dreapta jos pe suprafața de lucru. Când se afișează bara de meniu, faceți clic pe **Setări** și apoi clic pe **Panou de control**. În grupul **Hardware**, faceți clic pe **Vizualizați dispozitive și imprimante**.

- Pentru Windows Server 2012 R2

Faceți clic pe **Panou de control** în ecranul **Start**. În grupul **Hardware**, faceți clic pe **Vizualizați dispozitive și imprimante**.

2. Faceți clic dreapta pe pictograma **Brother XXX-XXXX** (unde XXXX este numele modelului dumneavoastră) și apoi selectați **Proprietăți imprimantă**. Dacă pe ecran sunt afișate opțiunile driverului de imprimantă, selectați driverul de imprimantă.

3. Faceți clic pe fila **General** și apoi faceți clic pe butonul **Preferințe imprimare...** sau **Preferințe...**

Apare caseta de dialog driver de imprimantă.



- Pentru a configura setările tăvii, faceți clic pe fila **Setări dispozitiv** (Disponibil numai pentru anumite modele).
- Pentru a schimba portul imprimantei, faceți clic pe fila **Porturi**.

4. Selectați setările de imprimare dorite ca implicite pentru toate programele Windows.

5. Faceți clic pe **OK**.

6. Închideți caseta de dialog proprietăți imprimantă.



Informații similare

- [Imprimare de la computer \(Windows\)](#)

Monitorizați starea aparatului de la computer (Windows)

Utilitarul Status Monitor este un instrument de software configurabil, destinat monitorizării unuia sau mai multor dispozitive și care permite notificarea imediată a erorilor.

- Procedați conform indicațiilor de mai jos:

- Faceți dublu clic pe pictograma  din tava de activități.

- (Windows 7, Windows Server 2008 și Windows Server 2008 R2)



Faceți clic pe  (**Start**) > **Toate programele** > **Brother** > **Brother Utilities**.

Faceți clic pe lista derulantă și selectați denumirea modelului (dacă nu este selectată deja). Faceți clic pe **Instrumente** în bara de navigare din stânga și apoi clic pe **Status Monitor**.

- (Windows 8 și Windows Server 2012)

Faceți clic pe  (**Brother Utilities**) și apoi faceți clic pe lista derulantă și selectați denumirea modelului (dacă nu este selectată deja). Faceți clic pe **Instrumente** în bara de navigare din stânga și apoi clic pe **Status Monitor**.

- (Windows 8.1 și Windows Server 2012 R2)

Mișcați mouse-ul în colțul din stânga jos a ecranului **Start** și faceți clic pe  (dacă utilizați un dispozitiv cu ecran tactil, derulați de jos în sus pe ecranul **Start** pentru a activa ecranul **Aplicații**). Când apare ecranul **Aplicații**, atingeți sau faceți clic pe  (**Brother Utilities**) și apoi faceți clic pe lista derulantă și selectați numele modelului dvs. (dacă nu este selectat deja). Faceți clic pe **Instrumente** în bara de navigare din stânga și apoi clic pe **Status Monitor**.

- (Windows 10 și Windows Server 2016)

Faceți clic pe  > **Brother** > **Brother Utilities**.

Faceți clic pe lista derulantă și selectați denumirea modelului (dacă nu este selectată deja). Faceți clic pe **Instrumente** în bara de navigare din stânga și apoi clic pe **Status Monitor**.

Depanare

Faceți clic pe butonul **Depanare** pentru a accesa site-ul web de depanare.

Vizitați site-ul Consumabile Originale

Faceți clic pe butonul **Vizitați site-ul Consumabile Originale** pentru mai multe informații despre consumabilele originale Brother.

Informații similare

- [Imprimare de la computer \(Windows\)](#)

Subiecte conexe:

- [Probleme de imprimare](#)

Imprimare de la computer (Mac)

- [Imprimarea unui document \(Mac\)](#)
- [Opțiuni de imprimare \(Mac\)](#)
- [Monitorizați starea aparatului de la computer \(Mac\)](#)

Imprimarea unui document (Mac)

1. Asigurați-vă că ați încărcat hârtia cu formatul corect în tava de hârtie.
2. Dintr-o aplicație de tipul Apple TextEdit, faceți clic pe **File (Fișier)**, apoi selectați **Print (Imprimare)**.
3. Selectați **Brother XXX-XXXX** (unde XXXX este denumirea modelului).
4. Tastați numărul de copii dorite în câmpul **Copies (Copii)**.
5. Faceți clic pe meniul pop-up **Paper Size (Dimensiunea hârtiei)** și apoi selectați dimensiunea hârtiei.
6. Selectați opțiunea **Orientation (Orientare)** care corespunde modului dorit de imprimare a documentului.
7. Faceți clic pe meniul pop-up al aplicației și apoi selectați **Print Settings (Setări de imprimare)**.
Apare ecranul cu opțiunile **Print Settings (Setări de imprimare)**.
8. Faceți clic pe meniul pop-up **Support Imprimare** și apoi selectați tipul de hârtie folosit.
9. Modificați alte setări ale imprimantei dacă este necesar.
10. Faceți clic pe **Print (Imprimare)**.



Informații similare

- [Imprimare de la computer \(Mac\)](#)

Subiecte conexe:

- [Opțiuni de imprimare \(Mac\)](#)



Opțiuni de imprimare (Mac)

Configurarea paginii

Settings: **Page Attributes**

Format For: **XXX-XXXX**
Brother XXX-XXXX CUPS

Paper Size: **A4**
210 by 297 mm

Orientation:  

Scale: **100** %

? Cancel OK

1. Paper Size (Dimensiunea hârtiei)

Selectați formatul hârtiei pe care doriți să îl utilizați. Puteți alege între dimensiunile standard ale hârtiei sau puteți crea o dimensiune personalizată a hârtiei.

2. Orientation (Orientare)

Selectați orientarea (tip portret sau vedere) documentului imprimat.

Dacă aplicația dumneavoastră conține o setare similară, vă recomandăm să configurați orientarea folosind aplicația.

3. Scale (Scalare)

Introduceți o valoare în acest câmp pentru a mări sau a micșora paginile din document pentru a corespunde dimensiunii hârtiei selectate.

Layout (Machetă)

Printer: XXX-XXXX

Presets: Default Settings

Copies: 1 Two-Sided

Pages: All
 From: 1 to: 1

Paper Size: A4 210 by 297 mm

Orientation: Portrait Landscape

Layout: Layout

Pages per Sheet: 1

Layout Direction: Z S M N

Border: None

Two-Sided: Off

Reverse page orientation
 Flip horizontally

? PDF Hide Details Cancel Print

1. Pages per Sheet (Pagini per coală)

Selectați numărul de pagini de imprimat pe o singură coală de hârtie.

2. Layout Direction (Direcția machetei)

Selectați ordinea paginilor atunci când imprimați mai multe pagini pe o singură coală de hârtie.

3. Border (Margine)

Selectați tipul de margine care va fi utilizată atunci când imprimați mai multe pagini pe o singură coală de hârtie.

4. Two-Sided (Pe două fețe)

Selectați pentru a imprima pe ambele fețe ale colii sau nu.

5. Reverse Page Orientation (Orientare inversă a paginii)

Selectați această opțiune pentru a roti imaginea imprimată la 180 de grade.

6. Flip horizontally (Răsturnare orizontală)

Selectați această opțiune pentru a inversa imaginea imprimată în pagină orizontal de la stânga la dreapta.

Paper Handling (Manipulare hârtie)

Printer: XXX-XXXX

Presets: Default Settings

Copies: 1 Two-Sided

Pages: All
 From: 1 to: 1

Paper Size: A4 210 by 297 mm

Orientation:

Paper Handling

Collate pages

Pages to Print: All pages

Page Order: Automatic

Scale to fit paper size

Destination Paper Size: Suggested Paper: A4

Scale down only

? PDF Hide Details Cancel Print

1. Collate pages (Colaționare pagini)

Selectați această opțiune pentru a imprima seturi de documente cu mai multe pagini în ordinea originală a paginilor. Dacă este selectată această opțiune, se va imprima o copie completă a documentului și apoi se va reimprima în funcție de numărul de copii ales. În cazul în care această opțiune nu este selectată, fiecare pagină va fi imprimată conform numărului de copii ales înainte de a se imprima următoarea pagină a documentului.

2. Pages to Print (Pagini de imprimat)

Selectați ce pagini doriți să imprimați (paginile pare sau impare).

3. Page Order (Ordinea paginilor)

Selectați ordinea paginilor.

4. Scale to fit paper size (Scalare pentru a se potrivi la dimensiunea hârtiei)

Selectați această opțiune pentru a mări sau a micșora paginile din document pentru a corespunde dimensiunii hârtiei selectate.

5. Destination Paper Size (Dimensiunea hârtiei de destinație)

Selectați dimensiunea hârtiei pentru imprimare.

6. Scale down only (Scalare numai în sens descrescător)

Selectați această opțiune dacă doriți să reduceți paginile din documentul dvs. în situația în care sunt prea mari pentru dimensiunea hârtiei selectate. Dacă această opțiune este selectată și documentul este formatat pentru o hârtie care este mai mică decât dimensiunea hârtiei dvs., documentul va fi imprimat la dimensiunea sa originală.

Print Settings (Setări de imprimare)

Printer: XXX-XXXX

Presets: Default Settings

Copies: 1 Two-Sided

Pages: All
 From: 1 to: 1

Paper Size: A4 210 by 297 mm

Orientation: Portrait Landscape

Print Settings

Media Type: Plain Paper

Print Quality: 600 dpi

Paper Source: Auto Select

▶ Advanced

? PDF Hide Details Cancel Print

1. Media Type (Suport Imprimare)

Selectați tipul de suport media pe care doriți să îl utilizați. Pentru a obține cele mai bune rezultate de imprimare, aparatul își reglează automat setările de imprimare în funcție de tipul de suport media selectat.

2. Print Quality (Calitate Imprimare)

Selectați rezoluția de imprimare dorită. Deoarece calitatea și viteza imprimării depind una de alta, cu cât este mai mare calitatea, cu atât imprimarea documentului va dura mai mult.

3. Paper Source (Sursă Hârtie)

Selectați setarea pentru sursa de hârtie în funcție de condițiile sau scopul imprimării.

4. Advanced (Avansat)

Toner Save Mode (Mod Economisire Toner)

Selectați această funcție pentru a economisi toner folosind mai puțin toner pentru imprimarea documentelor; imaginile imprimate sunt mai deschise, dar rămân vizibile.

Graphics Quality (Calitatea Graficelor)

Selectați fie imagini, fie text pentru cea mai bună calitate de imprimare, în funcție de tipul de document pe care îl imprimați.

Improve Print Output (Îmbunătățirea calității imprimării)

Selectați această opțiune pentru a reduce gradul de răsucire a hârtiei și a îmbunătăți fixarea tonerului.

Density Adjustment (Ajustare densitate)

Specificați densitatea de imprimare.

Sleep Time (Timp de intrare în Repaus)

Specificați perioada de timp care se scurge înainte ca aparatul să intre în Modul Sleep.

Quiet Mode (Mod Silențios)

Selectați această opțiune pentru a reduce zgomotul la imprimare.

Other Print Options (Alte opțiuni de tipărire)

Skip Blank Page (Omitere pagină albă)

Selectați această opțiune pentru a permite driverului de imprimantă să detecteze automat paginile albe și să le excludă de la imprimare.

Informații similare

- [Imprimare de la computer \(Mac\)](#)

Subiecte conexe:

- [Imprimarea unui document \(Mac\)](#)
-

Monitorizați starea aparatului de la computer (Mac)

Utilitarul Status Monitor este un instrument de software configurabil, destinat monitorizării stării unui dispozitiv și care permite notificarea imediată privind mesajele de eroare precum lipsă hârtie sau blocaj hârtie, la intervale de actualizare prestabilite. De asemenea, puteți accesa Administrarea bazată pe web.

1. Faceți clic pe meniul **System Preferences (Preferințe sistem)**, selectați **Print & Scan (Imprimare și scanare)** sau **Printers & Scanners (Imprimante și scanere)** și apoi selectați aparatul dumneavoastră.
2. Faceți clic pe butonul **Options & Supplies (Opțiuni & Consumabile)**.
3. Faceți clic pe fila **Utility (Utilitar)** și apoi faceți clic pe butonul **Open Printer Utility (Deschidere utilitar imprimantă)**.

Pornește Status Monitor.

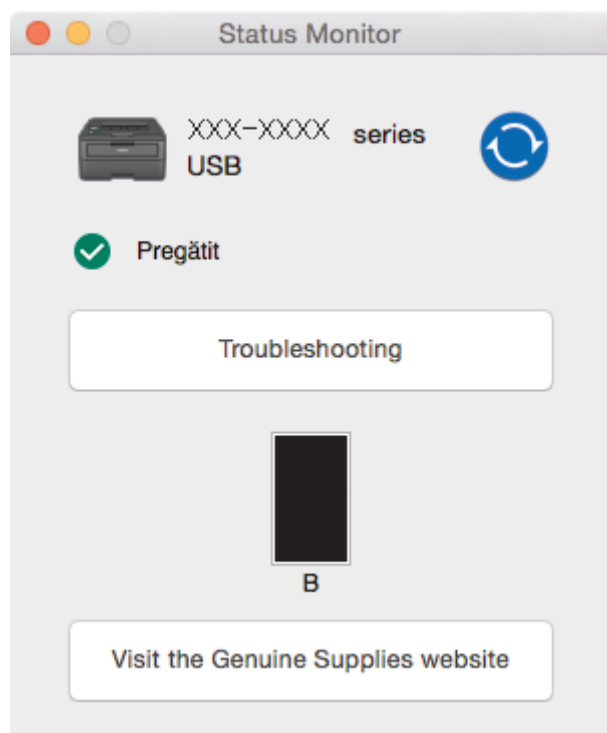

Troubleshooting (Depanare)

Faceți clic pe butonul **Troubleshooting (Depanare)** pentru a accesa site-ul web de depanare.

Visit the Genuine Supplies website (Vizitați site-ul Consumabile Originale)

Faceți clic pe butonul **Visit the Genuine Supplies website (Vizitați site-ul Consumabile Originale)** pentru mai multe informații despre consumabilele originale Brother.

Actualizarea stării aparatului

Pentru a vizualiza cea mai recentă stare a aparatului în timp ce fereastra **Status Monitor** este deschisă, faceți clic pe pictograma . Puteți defini intervalul de timp după care programul software actualizează informațiile privind starea aparatului. Faceți clic pe **Brother Status Monitor** în bara de meniu și apoi selectați **Preferences (Preferințe)**.

Web Based Management (tehnologie de management de sisteme) (Numai conexiune de rețea)

Accesa sistemul de administrare bazată pe web făcând clic pe pictograma aparatului în ecranul **Status Monitor**. Puteți utiliza un browser web standard pentru a gestiona aparatul folosind HTTP (Protocol de transfer hipertext).

✓ Informații similare

- [Imprimare de la computer \(Mac\)](#)

Subiecte conexe:

- Probleme de imprimare
-

Anularea unei acțiuni de imprimare

1. Pe panoul de control al aparatului, apăsați și mențineți apăsat **Go (Start)** timp de aproximativ două secunde pentru a anula comanda de imprimare curentă.



Pentru a anula mai multe acțiuni de imprimare, apăsați și țineți apăsat **Go (Start)** timp de șase secunde.



Informații similare

- [Imprimare](#)

Subiecte conexe:

- [Probleme de imprimare](#)

Test de imprimare

Modele înrudite: HL-L2357DW/HL-L2352DW/HL-L2372DN/HL-L2375DW

Dacă apar probleme în ceea ce privește calitatea imprimării, urmați aceste instrucțiuni pentru a efectua un test de imprimare:

1. Apăsați ▲ sau ▼ pentru a afișa opțiunea [Imprimanta] și apoi apăsați **OK**.
2. (HL-L2372DN/HL-L2375DW)
Apăsați pe ▲ sau pe ▼ pentru a afișa opțiunea [Opț. de impr.] și apoi apăsați pe **OK**.
3. Apăsați ▲ sau ▼ pentru a afișa opțiunea [Printează Test] și apoi apăsați **Go (Start)**.

Aparatul va imprima pagina de test.

✓ Informații similare

- [Imprimare](#)

Subiecte conexe:

- [Îmbunătățirea calității imprimării](#)

Rețea

- Funcțiile elementare de rețea suportate
- Programul software de gestionare a rețelei și programele utilitare
- Metode suplimentare pentru configurarea aparatului Brother pentru o rețea wireless
- Funcții avansate ale rețelei
- Informații tehnice pentru utilizatorii avansați

Funcțiile elementare de rețea suportate

Modele înrudite: HL-L2357DW/HL-L2352DW/HL-L2372DN/HL-L2375DW

Serverul de imprimare acceptă caracteristici variate, în funcție de sistemul de operare. Utilizați acest tabel pentru a stabili ce funcții și conexiuni la rețea sunt compatibile cu fiecare sistem de operare.

Sisteme de operare	Windows 7 Windows 8 Windows 10	Windows Server 2008/2008 R2/2012/2012 R2/2016	macOS v10.10.5 macOS v10.11.x macOS v10.12.x
Imprimarea	Da	Da	Da
BRAdmin Light	Da	Da	
BRAdmin Professional 3	Da	Da	
Administrarea online a rețelei folosind Web Based Management	Da	Da	Da
Status Monitor	Da		Da
Asistent pentru implementarea driverelor	Da	Da	
Vertical Pairing (Asociere verticală)	Da		



- Accesați pagina **Descărcări** a modelului dvs. din Brother Solutions Center, la support.brother.com, pentru a descărca versiunea cea mai recentă a aplicației BRAdmin Light de la Brother.
- Accesați pagina **Descărcări** a modelului dvs. din Brother Solutions Center, la support.brother.com, pentru a descărca versiunea cea mai recentă a utilitarului BRAdmin Professional de la Brother.



Informații similare

- [Rețea](#)

Programul software de gestionare a rețelei și programele utilitare

Modele înrudite: HL-L2357DW/HL-L2352DW/HL-L2372DN/HL-L2375DW

Configurați și modificați setările de rețea ale aparatului Brother utilizând un utilitar de gestionare.

- [Informații despre programul software de gestionare a rețelei și despre programele utilitare](#)
- [Modificarea setărilor aparatului din computerul dvs.](#)
- [Modificarea setărilor aparatului folosind Administrarea bazată pe web](#)

Informații despre programul software de gestionare a rețelei și despre programele utilitare

Modele înrudite: HL-L2357DW/HL-L2352DW/HL-L2372DN/HL-L2375DW

Administrarea online a rețelei folosind Web Based Management

Administrarea online a rețelei folosind Web Based Management este un program utilitar care folosește un browser web standard pentru gestionarea aparatului dvs. folosind protocolul HTTP (Protocol de transfer hipertext) sau protocolul HTTPS (Protocol de transfer hipertext prin SSL (Secure Socket Layer)). Introduceți adresa IP a aparatului în browserul web pentru a accesa și modifica setările serverului de imprimare.

BRAdmin Light (Windows)

BRAdmin Light este un utilitar conceput pentru configurarea inițială a dispozitivelor Brother conectate în rețea. Acest utilitar poate căuta produsele Brother din rețea, poate vizualiza starea și configura setările de bază ale rețelei, precum adresa IP.

Accesați pagina **Descărcări** a modelului dvs. în Brother Solutions Center, la support.brother.com, pentru a descărca BRAdmin Light.



- Dacă utilizați Windows Firewall sau funcția Firewall a aplicației antispyware sau antivirus, dezactivați-le temporar. În momentul în care sunteți sigur că puteți imprima, configurați setările programului software conform instrucțiunilor.

BRAdmin Professional (Windows)

BRAdmin Professional este un utilitar care oferă opțiuni avansate de gestionare a dispozitivelor Brother conectate în rețea. Acest utilitar poate căuta produsele Brother în rețeaua dumneavoastră și poate afișa starea dispozitivelor folosind un ecran de tip Windows Explorer, ușor de citit, în care se schimbă culorile pentru a identifica starea fiecărui dispozitiv. Puteți configura setările rețelei și ale dispozitivului și puteți actualiza programul firmware al dispozitivului de pe un computer pe care este instalat sistemul de operare Windows din rețeaua dumneavoastră LAN. De asemenea, BRAdmin Professional poate înregistra activitatea dispozitivelor Brother din rețeaua dumneavoastră și poate exporta datele înregistrate. Pentru utilizatorii care doresc să monitorizeze aparatele conectate local, instalați programul software Print Auditor Client pe computerul client. Acest utilitar permite utilizarea BRAdmin Professional pentru monitorizarea aparatelor conectate la un computer client prin intermediul interfeței USB.



- Accesați pagina **Descărcări** a modelului dvs. din Brother Solutions Center, la support.brother.com, pentru a descărca versiunea cea mai recentă a utilitarului BRAdmin Professional de la Brother.
- Nume nod: numele nodului este afișat în fereastra curentă a utilitarului BRAdmin Professional. Numele implicit al nodului este „BRNxxxxxxxxxx”, pentru o rețea prin cablu sau „BRWxxxxxxxxxx”, pentru o rețea fără fir (unde „xxxxxxxxxx” este adresa MAC/adresa Ethernet a aparatului).
- Dacă utilizați Windows Firewall sau funcția Firewall a aplicației antispyware sau antivirus, dezactivați-le temporar. În momentul în care sunteți sigur că puteți imprima, configurați setările programului software conform instrucțiunilor.



Informații similare

- [Programul software de gestionare a rețelei și programele utilitare](#)

Metode suplimentare pentru configurarea aparatului Brother pentru o rețea wireless

Modele înrudite: HL-L2357DW/HL-L2352DW/HL-L2375DW

Pentru conectarea aparatului la rețeaua wireless, vă recomandăm să utilizați discul de instalare Brother.

- [Înainte de a configura aparatul Brother pentru o rețea wireless](#)
- [Configurați-vă aparatul pentru utilizarea într-o rețea wireless](#)
- [Configurarea aparatului pentru o rețea wireless folosind metoda cu o singură apăsare din Wi-Fi Protected Setup™ \(WPS\)](#)
- [Configurați-vă aparatul pentru o rețea wireless folosind metoda PIN a Wi-Fi Protected Setup™ \(WPS\)](#)
- [Configurarea aparatului pentru o rețea wireless utilizând asistentul de configurare a panoului de control al aparatului](#)
- [Configurați-vă aparatul pentru o rețea wireless în cazul în care identificatorul SSID nu este difuzat](#)
- [Utilizarea Wi-Fi Direct®](#)

Înainte de a configura aparatul Brother pentru o rețea wireless

Modele înrudite: HL-L2357DW/HL-L2352DW/HL-L2375DW

Înainte de a încerca configurarea unei rețele wireless, confirmați următoarele:

- Pentru a obține rezultate optime la imprimarea normală, de zi cu zi, a documentelor, așezați aparatul Brother cât mai aproape de punctul de acces/ruterul rețelei fără fir LAN, eliminând pe cât posibil orice obiecte care ar putea obstructiona semnalul. Obiectele mari și pereții dintre cele două dispozitive și interferențele cu alte dispozitive electronice pot afecta viteza de transfer a datelor din documentele dumneavoastră.
Datorită acestor factori, este posibil ca folosirea conexiunii wireless să nu fie cea mai potrivită metodă de conectare pentru toate tipurile de documente și aplicații. Dacă imprimați fișiere de mari dimensiuni, de exemplu documente cu mai multe pagini care conțin text și imagini de mari dimensiuni, vă recomandăm să folosiți o rețea prin cablu Ethernet pentru un transfer mai rapid al datelor (numai pentru modelele compatibile) sau o conexiune USB pentru cea mai mare viteză de transfer.
- Deși aparatul Brother poate fi utilizat atât într-o rețea prin cablu, cât și într-o rețea wireless (numai pentru modelele compatibile), numai una dintre metodele de conectare poate fi folosită la un moment dat. Cu toate acestea, se pot folosi simultan o conexiune de rețea wireless și o conexiune Wi-Fi Direct sau o conexiune de rețea cablată (numai la modelele compatibile) și o conexiune Wi-Fi Direct.



Dacă nu cunoașteți informațiile de securitate, consultați producătorul routerului, administratorul de sistem sau furnizorul de Internet.



Informații similare

- [Metode suplimentare pentru configurarea aparatului Brother pentru o rețea wireless](#)

Configurați-vă aparatul pentru utilizarea într-o rețea wireless

Modele înrudite: HL-L2357DW/HL-L2352DW/HL-L2375DW

1. Porniți computerul și introduceți discul de instalare Brother în computer.
 - Pentru Windows, urmați aceste instrucțiuni:
 - Pentru Mac, faceți clic pe **Driver Download (Descărcare driver)** pentru a vizita Brother Solutions Center. Pentru a instala driverele imprimantei, urmați instrucțiunile pas cu pas.
2. Ecranul de deschidere apare automat.
Selectați limba și apoi urmați instrucțiunile pas cu pas.



Dacă ecranul Brother nu este afișat, urmați indicațiile de mai jos:

- (Windows 7)
Treceți la **Computer**. Faceți dublu clic pe pictograma discului CD/DVD și apoi faceți dublu clic pe **start.exe**.
- (Windows 8 și Windows 10)
Faceți clic pe pictograma  (**Explorer**) din bara de activități și apoi mergeți la **Computer (Acest PC)**. Faceți dublu clic pe pictograma discului CD/DVD și apoi faceți dublu clic pe **start.exe**.
- Dacă se afișează ecranul **Control cont utilizator**, executați clic pe **Da**.

3. Selectați **Conexiune la rețea wireless (Wi-Fi)** și apoi faceți clic pe **Următorul**.
4. Urmăriți instrucțiunile pas cu pas.

Ați finalizat configurarea rețelei wireless. Pentru instalarea **Pachet complet drivere & aplicații** necesare pentru funcționarea dispozitivului, introduceți discul de instalare Brother în computer sau accesați pagina **Descărcări** a modelului în Brother Solutions Center, la adresa support.brother.com.



Informații similare

- [Metode suplimentare pentru configurarea aparatului Brother pentru o rețea wireless](#)

Configurarea aparatului pentru o rețea wireless folosind metoda cu o singură apăsare din Wi-Fi Protected Setup™ (WPS)

Modele înrudite: HL-L2357DW/HL-L2352DW/HL-L2375DW

Dacă routerul/punctul de acces wireless acceptă WPS (PBC: Push Button Configuration), puteți utiliza WPS de la meniul panoului de control al aparatului pentru a configura setările rețelei wireless.



Routerele sau punctele de acces compatibile cu WPS sunt marcate cu acest simbol:



1. Apăsați pe ▲ sau pe ▼ pentru a selecta opțiunea [Rețea] și apoi apăsați pe **OK**.
2. Apăsați pe ▲ sau pe ▼ pentru a selecta opțiunea [WLAN] și apoi apăsați pe **OK**.
3. Apăsați pe ▲ sau pe ▼ pentru a selecta opțiunea [WPS] și apoi apăsați pe **OK**.
4. Când se afișează [WLAN Activ ?], apăsați pe ▼ pentru a selecta On.
Astfel, se va deschide asistentul de configurare wireless. Pentru anulare, apăsați ▲.
5. Când ecranul LCD afișează [Apăs.tst. pe rtr], apăsați pe butonul WPS de la routerul/punctul de acces wireless. Apăsați pe ▲ la panoul de control al aparatului. Aparatul va detecta automat punctul de acces/routerul wireless și va încerca să se conecteze la rețeaua wireless.

Dacă dispozitivul wireless este conectat cu succes, pe ecranul LCD al aparatului va fi afișat [Conectat].

Ați finalizat configurarea rețelei wireless. Pentru instalarea **Pachet complet drivere & aplicații** necesare pentru funcționarea dispozitivului, introduceți discul de instalare Brother în computer sau accesați pagina **Descărcări** a modelului în Brother Solutions Center, la adresa support.brother.com.



Informații similare

- [Metode suplimentare pentru configurarea aparatului Brother pentru o rețea wireless](#)

Subiecte conexe:

- [Codurile de eroare folosite în raportul rețelei LAN wireless](#)

Configurați-vă aparatul pentru o rețea wireless folosind metoda PIN a Wi-Fi Protected Setup™ (WPS)

Modele înrudite: HL-L2357DW/HL-L2352DW/HL-L2375DW

Dacă punctul de acces/routerul LAN wireless acceptă WPS, puteți utiliza metoda PIN (Număr de identificare personal) pentru a configura setările rețelei wireless.

Metoda PIN este una dintre metodele de conectare dezvoltate de Wi-Fi Alliance®. Introducând un cod PIN creat de dispozitivul înregistrat (aparatul dumneavoastră) în sistemul de înregistrare (un dispozitiv care administrează rețeaua LAN wireless), puteți configura setările rețelei wireless și setările de securitate. Pentru informații suplimentare referitoare la accesarea modului WPS, consultați instrucțiunile punctului de acces/routerului fără fir.

Tip A

Conexiunea în cazul în care punctul de acces/routerul LAN wireless (1) este folosit și ca sistem de înregistrare:

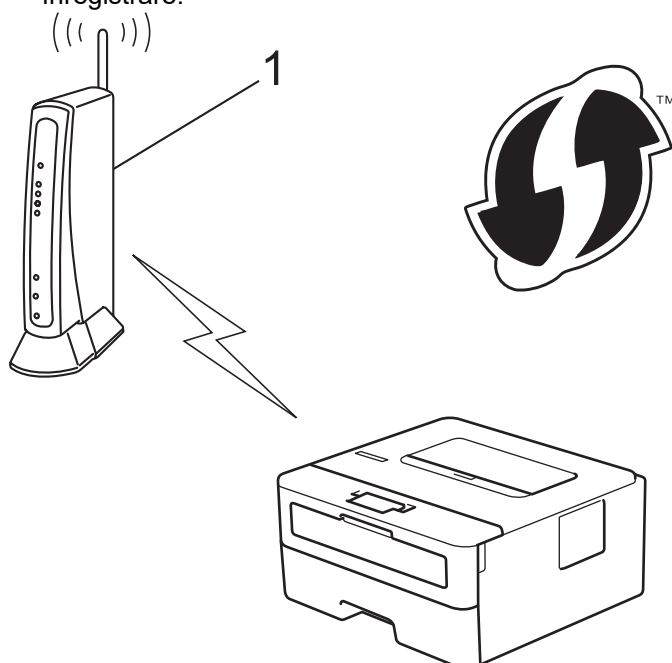

Tip B

Conexiunea în cazul în care un alt dispozitiv (2), de exemplu un computer, este folosit ca sistem de înregistrare:

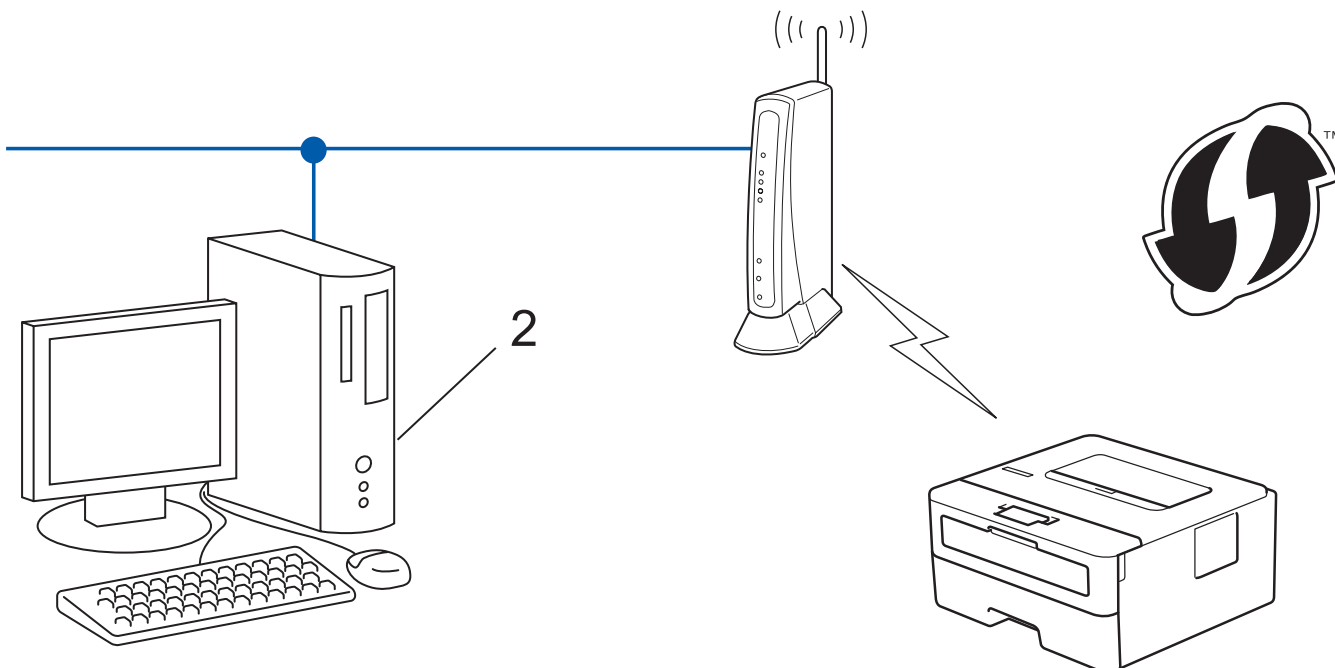

Routerile sau punctele de acces compatibile cu WPS sunt marcate cu acest simbol:



1. Apăsați pe ▲ sau pe ▼ pentru a selecta opțiunea [Rețea] și apoi apăsați pe **OK**.
2. Apăsați pe ▲ sau pe ▼ pentru a selecta opțiunea [WLAN] și apoi apăsați pe **OK**.
3. Apăsați pe ▲ sau pe ▼ pentru a selecta opțiunea [WPS cu cod PIN] și apoi apăsați pe **OK**.
4. Când se afișează [WLAN Activ ?], apăsați pe ▼ pentru a selecta On.
Astfel, se va deschide asistentul de configurare wireless. Pentru anulare, apăsați ▲.
5. Pe ecranul LCD va fi afișat un cod PIN format din opt cifre, iar aparatul va începe să caute un punct de acces/ruter LAN fără fir.
6. Utilizând un calculator conectat la rețea, introduceți adresa IP a dispozitivului utilizat ca sistem de înregistrare în bara de adrese a aplicației de navigare. (De exemplu: <http://192.168.1.2>)
7. Accesați pagina de setări WPS și introduceți codul PIN, apoi urmați instrucțiunile de pe ecran.



- Sistemul de înregistrare este în general punctul de acces/ruterul LAN fără fir.
- Pagina de setări diferă în funcție de marca punctului de acces/routerului LAN wireless. Pentru informații suplimentare, consultați instrucțiunile furnizate împreună cu punctul de acces/routerul LAN wireless.

Dacă utilizați ca sistem de înregistrare un computer pe care rulează Windows 7, Windows 8 sau Windows 10, urmați instrucțiunile de mai jos:

8. Procedați conform indicațiilor de mai jos:

- Windows 7

Faceți clic pe  (Start) > **Dispozitive și imprimante** > **Adăugare dispozitiv** .

- Windows 8

Mutați mouse-ul în colțul din dreapta jos al spațiului de lucru. În momentul în care bara de meniu este afișată, faceți clic pe **Setări** > **Panou de control** > **Hardware și sunete** > **Vizualizați dispozitive și imprimante** > **Adăugare dispozitiv**.

- Windows 10

Faceți clic pe  > **Sistem Windows** > **Panou de control**. În grupul **Hardware și sunete**, faceți clic pe **Adăugare dispozitiv**.



- Pentru a utiliza ca sistem de înregistrare un computer pe care rulează Windows 7, Windows 8 sau Windows 10, acesta trebuie să fie înregistrat în rețea în prealabil. Pentru informații suplimentare, consultați instrucțiunile furnizate împreună cu punctul de acces/routerul LAN wireless.
- Dacă utilizați ca sistem de înregistrare un computer pe care rulează Windows 7, Windows 8 sau Windows 10, puteți instala driverul de imprimantă după configurarea rețelei wireless urmând instrucțiunile pas cu pas. Pentru instalarea completă a driverului și pachetului de programe software, utilizați discul de instalare Brother.

9. Selectați aparatul și faceți clic pe **Următorul**.

10. Introduceți codul PIN afișat pe ecranul LCD al aparatului și apoi faceți clic pe **Următorul**.

11. (Windows 7) Selectați rețeaua și apoi executați clic pe **Următorul**.

12. Faceți clic pe **Închidere**.

Dacă dispozitivul wireless este conectat cu succes, pe ecranul LCD al aparatului va fi afișat [Conectat].

Ați finalizat configurarea rețelei wireless. Pentru instalarea **Pachet complet drivere & aplicații** necesare pentru funcționarea dispozitivului, introduceți discul de instalare Brother în computer sau accesați pagina **Descărcări a modelului** în Brother Solutions Center, la adresa support.brother.com.



Informații similare

- [Metode suplimentare pentru configurarea aparatului Brother pentru o rețea wireless](#)

Subiecte conexe:

- [Codurile de eroare folosite în raportul rețelei LAN wireless](#)

Configurarea aparatului pentru o rețea wireless utilizând asistentul de configurare a panoului de control al aparatului

Modele înrudite: HL-L2357DW/HL-L2352DW/HL-L2375DW

Înainte de a configura aparatul, vă recomandăm să vă notați setările rețelei dumneavoastră fără fir. Veți avea nevoie de aceste informații înainte de a continua configurarea.

1. Verificați și notați setările curente ale rețelei wireless a computerului la care vă conectați.

Nume rețea (SSID)

Cheie de rețea

De exemplu:

Nume rețea (SSID)
HELLO

Cheie de rețea
12345



- Este posibil ca punctul de acces/router-ul dumneavoastră să permită utilizarea mai multor chei WEP, cu toate acestea aparatul dumneavoastră Brother poate utiliza numai prima cheie WEP.
- Dacă aveți nevoie de asistență în timpul configurării și doriți să contactați Centrul de asistență clienți Brother, asigurați-vă că aveți pregătite SSID-ul (numele rețelei) și cheia de rețea. Nu vă putem ajuta să localizați aceste informații.
- Dacă nu cunoașteți aceste informații (SSID și cheia de rețea), nu puteți continua configurarea wireless.

Cum pot afla aceste informații?

- Consultați documentația furnizată împreună cu punctul de acces/routerul wireless.
- SSID-ul inițial poate fi numele producătorului sau numele modelului.
- Dacă nu cunoașteți informațiile de securitate, consultați producătorul routerului, administratorul de sistem sau furnizorul de Internet.

2. Apăsați pe ▲ sau pe ▼ pentru a selecta opțiunea [Rețea] și apoi apăsați pe **OK**.
3. Apăsați pe ▲ sau pe ▼ pentru a selecta opțiunea [WLAN] și apoi apăsați pe **OK**.
4. Apăsați pe ▲ sau pe ▼ pentru a selecta opțiunea [Expert setare] și apoi apăsați pe **OK**.
5. Când se afișează [WLAN Activ ?], apăsați pe ▼ pentru a selecta On.
Astfel, se va deschide asistentul de configurare wireless. Pentru anulare, apăsați ▲.
6. Aparatul va căuta rețeaua și va afișa o listă cu numele SSID disponibile. Atunci când apare o listă cu nume SSID, apăsați pe ▲ sau pe ▼ pentru a selecta numele SSID dorit.
7. Apăsați pe **OK**.
8. Procedați conform indicațiilor de mai jos:
 - Dacă utilizați o metodă de autentificare și criptare ce necesită o cheie de rețea, introduceți cheia de rețea pe care ați notat-o la primul pas.
Introduceți cheia și apăsați pe **OK** pentru a aplica setările.

Pentru a aplica setările, apăsați pe ▼. Pentru anulare, apăsați pe ▲.

- Dacă metoda dumneavoastră de autentificare este de tip Open System și modul de criptare este None, mergeți la pasul următor.

9. Aparatul încearcă să se conecteze la dispozitivul wireless selectat.

Dacă dispozitivul wireless este conectat cu succes, pe ecranul LCD al aparatului va fi afișat [Conectat].

Ați finalizat configurarea rețelei wireless. Pentru instalarea **Pachet complet drivere & aplicații** necesare pentru funcționarea dispozitivului, introduceți discul de instalare Brother în computer sau accesați pagina **Descărcări** a modelului în Brother Solutions Center, la adresa support.brother.com.



Informații similare

- [Metode suplimentare pentru configurarea aparatului Brother pentru o rețea wireless](#)

Subiecte conexe:

- [Cum introduceți text în aparatul Brother](#)
 - [Codurile de eroare folosite în raportul rețelei LAN wireless](#)
-

Configurați-vă aparatul pentru o rețea wireless în cazul în care identificatorul SSID nu este difuzat

Modele înrudite: HL-L2357DW/HL-L2352DW/HL-L2375DW

Înainte de a configura aparatul, vă recomandăm să vă notați setările rețelei dumneavoastră fără fir. Veți avea nevoie de aceste informații înainte de a continua configurarea.

1. Verificați și notați-vă setările actuale ale rețelei wireless.

Nume rețea (SSID)			
Mod de comunicare	Metodă de autentificare	Mod de criptare	Cheie de rețea
Infrastructură	Sistem deschis	FĂRĂ	-
		WEP	
	Cheie partajată	WEP	
		WPA/WPA2-PSK	AES
		TKIP	

De exemplu:

Nume rețea (SSID)			
HELLO			
Mod de comunicare	Metodă de autentificare	Mod de criptare	Cheie de rețea
Infrastructură	WPA2-PSK	AES	12345678



Dacă ruterul utilizează criptarea WEP, introduceți cheia utilizată ca prima cheie WEP. Aparatul dumneavoastră Brother poate utiliza numai prima cheie WEP.

2. Apăsați pe ▲ sau pe ▼ pentru a selecta opțiunea [Rețea] și apoi apăsați pe **OK**.
3. Apăsați pe ▲ sau pe ▼ pentru a selecta opțiunea [WLAN] și apoi apăsați pe **OK**.
4. Apăsați pe ▲ sau pe ▼ pentru a selecta opțiunea [Expert setare] și apoi apăsați pe **OK**.
5. Când se afișează [WLAN Activ ?], apăsați pe ▼ pentru a selecta On.
Astfel, se va deschide asistentul de configurare wireless. Pentru anulare, apăsați ▲.
6. Aparatul va căuta rețeaua și va afișa o listă cu numele SSID disponibile. Apăsați pe ▲ sau pe ▼ pentru a selecta opțiunea [<SSID nou>] și apoi apăsați pe **OK**.
7. Introduceți numele SSID și apoi apăsați pe **OK**.
8. Selectați opțiunea [Infrastructura] și apoi apăsați pe **OK**.
9. Apăsați pe ▲ sau pe ▼ pentru a selecta metoda de autentificare dorită și apoi apăsați pe **OK**.
10. Procedați conform indicațiilor de mai jos:
 - Dacă ați selectat opțiunea [Sistem Deschis], apăsați pe ▲ sau pe ▼ pentru a selecta tipul de criptare [Niciunul] sau [WEP] și apoi apăsați pe **OK**.
Dacă pentru tipul de criptare ați selectat opțiunea [WEP], introduceți cheia WEP și apoi apăsați pe **OK**.
 - Dacă ați selectat opțiunea [Cheie partajată], introduceți cheia WEP și apoi apăsați pe **OK**.
 - Dacă ați selectat opțiunea [WPA/WPA2-PSK], apăsați pe ▲ sau pe ▼ pentru a selecta tipul de criptare [TKIP+AES] sau [AES] și apoi apăsați pe **OK**.

Introduceți cheia WPA™ și apăsați pe **OK**.



Aparatul dumneavoastră Brother poate utiliza numai prima cheie WEP.

11. Pentru a aplica setările, apăsați pe ▼. Pentru anulare, apăsați pe ▲.

12. Aparatul va încerca să se conecteze la dispozitivul fără fir selectat.

Dacă dispozitivul wireless este conectat cu succes, pe ecranul LCD al aparatului va fi afișat [Conectat].

Ați finalizat configurarea rețelei wireless. Pentru instalarea **Pachet complet drivere & aplicații** necesare pentru funcționarea dispozitivului, introduceți discul de instalare Brother în computer sau accesați pagina **Descărcări** a modelului în Brother Solutions Center, la adresa support.brother.com.



Informații similare

- [Metode suplimentare pentru configurarea aparatului Brother pentru o rețea wireless](#)

Subiecte conexe:

- [Nu pot finaliza configurarea instalării rețelei wireless](#)
 - [Cum introduceți text în aparatul Brother](#)
 - [Codurile de eroare folosite în raportul rețelei LAN wireless](#)
-

Utilizarea Wi-Fi Direct®

- [Imprimarea de pe dispozitivul dumneavoastră mobil utilizând Wi-Fi Direct](#)
- [Configurarea rețelei Wi-Fi Direct](#)
- [Nu pot finaliza configurarea instalării rețelei wireless](#)

Imprimarea de pe dispozitivul dumneavoastră mobil utilizând Wi-Fi Direct

Modele înrudite: HL-L2357DW/HL-L2352DW/HL-L2375DW

Wi-Fi Direct este una dintre metodele de configurare wireless dezvoltată de Wi-Fi Alliance®. Vă permite să configurați o rețea wireless securizată între aparatul Brother și un dispozitiv mobil, cum ar fi un dispozitiv Android™, un dispozitiv Windows, iPhone, iPod touch sau iPad, fără a utiliza un punct de acces. Wi-Fi Direct acceptă configurarea rețelei wireless utilizând prima apăsare sau metoda PIN pentru Wi-Fi Protected Setup™ (WPS). Puteți de asemenea să configurați o rețea wireless setând manual un SSID și o parolă. Caracteristica Wi-Fi Direct a aparatului Brother acceptă protocolul de securitate WPA2™ cu criptare AES.

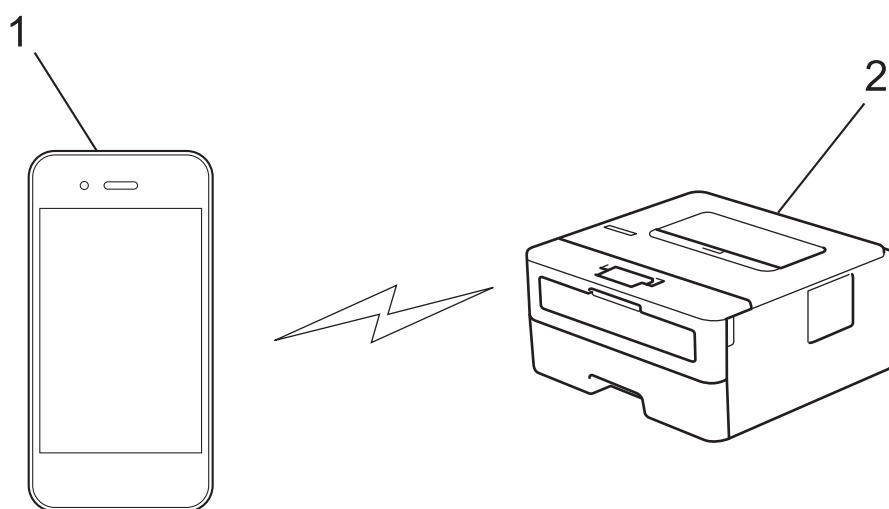

1. Dispozitiv mobil
2. Aparatul dumneavoastră Brother



- Deși aparatul Brother poate fi utilizat atât într-o rețea prin cablu, cât și într-o rețea wireless, numai una dintre metodele de conectare poate fi folosită la un moment dat. Cu toate acestea, se pot folosi simultan o conexiune de rețea wireless și o conexiune Wi-Fi Direct sau o conexiune de rețea cablată (numai la modelele acceptate) și o conexiune Wi-Fi Direct.
- Dispozitivul acceptat de Wi-Fi Direct poate deveni Proprietar al grupului (G/O). La configurarea rețelei Wi-Fi Direct, G/O are rol de punct de acces.



Informații similare

- [Utilizarea Wi-Fi Direct®](#)

Configurarea rețelei Wi-Fi Direct

Configurarea setărilor rețelei Wi-Fi Direct de pe panoul de control al aparatului dumneavoastră.

- [Privire generală asupra configurării rețelei Wi-Fi Direct](#)
- [Configurarea rețelei Wi-Fi Direct utilizând metoda apăsării unui singur buton](#)
- [Configurarea rețelei Wi-Fi Direct utilizând metoda apăsării unui singur buton a Wi-Fi Protected Setup™ \(WPS\)](#)
- [Configurarea rețelei Wi-Fi Direct folosind metoda PIN](#)
- [Configurarea rețelei Wi-Fi Direct folosind metoda PIN a Wi-Fi Protected Setup™ \(WPS\)](#)
- [Configurarea manuală a rețelei Wi-Fi Direct](#)

Privire generală asupra configurării rețelei Wi-Fi Direct

Modele înrudite: HL-L2357DW/HL-L2352DW/HL-L2375DW

Instrucțiunile următoare vă vor prezenta cinci metode de configurare a aparatului Brother într-un mediu de rețea wireless. Alegeți metoda preferată pentru mediul dvs.:

Verificați configurația dispozitivului dumneavoastră mobil.

1. Dispozitivul dumneavoastră mobil acceptă Wi-Fi Direct?

Opțiune	Descriere
Da	Mergeți la pasul 2
Nu	Mergeți la pasul 3

2. Dispozitivul dumneavoastră mobil acceptă configurarea printr-o singură apăsare pentru Wi-Fi Direct?

Opțiune	Descriere
Da	►► <i>Informații similare:</i> Configurarea rețelei Wi-Fi Direct utilizând metoda apăsării unui singur buton
Nu	►► <i>Informații similare:</i> Configurarea rețelei Wi-Fi Direct folosind metoda PIN

3. Dispozitivul dumneavoastră mobil acceptă Wi-Fi Protected Setup™ (WPS)?

Opțiune	Descriere
Da	Mergeți la pasul 4
Nu	►► <i>Informații similare:</i> Configurarea manuală a rețelei Wi-Fi Direct

4. Dispozitivul dumneavoastră mobil acceptă configurarea printr-o singură apăsare pentru Wi-Fi Protected Setup™ (WPS)?

Opțiune	Descriere
Da	►► <i>Informații similare:</i> Configurarea rețelei Wi-Fi Direct utilizând metoda apăsării unui singur buton a Wi-Fi Protected Setup™ (WPS)
Nu	►► <i>Informații similare:</i> Configurarea rețelei Wi-Fi Direct folosind metoda PIN a Wi-Fi Protected Setup™ (WPS)

Pentru a utiliza funcționalitatea Brother iPrint&Scan într-o rețea Wi-Fi Direct configurată printr-o singură apăsare utilizând Wi-Fi Direct sau configurată prin metoda PIN utilizând Wi-Fi Direct, dispozitivul folosit pentru a configura Wi-Fi Direct trebuie să ruleze Android™ 4.0 sau mai recent.

✓ Informații similare

- [Configurarea rețelei Wi-Fi Direct](#)

Subiecte conexe:

- [Configurarea rețelei Wi-Fi Direct utilizând metoda apăsării unui singur buton](#)
- [Configurarea rețelei Wi-Fi Direct utilizând metoda apăsării unui singur buton a Wi-Fi Protected Setup™ \(WPS\)](#)

-
- Configurarea rețelei Wi-Fi Direct folosind metoda PIN
 - Configurarea rețelei Wi-Fi Direct folosind metoda PIN a Wi-Fi Protected Setup™ (WPS)
 - Configurarea manuală a rețelei Wi-Fi Direct
-

Configurarea rețelei Wi-Fi Direct utilizând metoda apăsării unui singur buton

Modele înrudite: HL-L2357DW/HL-L2352DW/HL-L2375DW

Dacă dispozitivul dumneavoastră mobil acceptă Wi-Fi Direct urmați acești pași pentru a configura o rețea Wi-Fi Direct:

1. Apăsați pe ▲ sau pe ▼ pentru a selecta opțiunea [Rețea] și apoi apăsați pe **OK**.
2. Apăsați pe ▲ sau pe ▼ pentru a selecta opțiunea [Wi-Fi Direct] și apoi apăsați pe **OK**.
3. Apăsați pe ▲ sau pe ▼ pentru a selecta opțiunea [Buton comandă] și apoi apăsați pe **OK**.
4. Când se afișează [Wi-Fi Dir. act.?], apăsați pe ▼ pentru acceptare. Pentru a anula, apăsați pe ▲.
5. Activați Wi-Fi Direct pe dispozitivul dumneavoastră mobil (consultați ghidul de utilizare al dispozitivului dumneavoastră mobil pentru instrucțiuni) atunci când [Activati Wi-Fi Direct pe un alt dispozitiv și apăsați pe OK.] apare pe ecranul LCD al aparatului. Apăsați pe **OK** de pe aparatul dumneavoastră.
Aceasta va porni configurarea rețelei Wi-Fi Direct. Pentru anulare, apăsați **Back (Înapoi)**.
6. Procedați conform indicațiilor de mai jos:
 - Dacă aparatul dumneavoastră Brother este G/O (Proprietarul grupului), conectați dispozitivul dumneavoastră mobil direct.
 - Dacă aparatul dumneavoastră Brother nu este G/O (Proprietar grup), acesta va afișa numele dispozitivelor disponibile cu care să configureze o rețea Wi-Fi Direct. Apăsați pe ▲ sau ▼ pentru a selecta dispozitivul mobil la care doriți să vă conectați și apăsați pe **OK**. Pentru a căuta din nou dispozitivele disponibile, apăsați pe [<Rescanare>] și apăsați pe **OK**.
7. Dacă dispozitivul mobil se conectează cu succes, ecranul LCD al aparatului afișează [Conectat]. Ați finalizat configurarea rețelei Wi-Fi Direct. Ghidul de imprimare/scanare Mobile Print/Scan Guide for Brother iPrint&Scan (Ghid de imprimare/scanare pentru dispozitive mobile) conține informații despre imprimarea de pe dispozitivul mobil. Vizitați pagina modelului dumneavoastră **Manuale** de la Brother Solutions Center la support.brother.com pentru a vizualiza ghidul.



Informații similare

- [Configurarea rețelei Wi-Fi Direct](#)

Subiecte conexe:

- [Privire generală asupra configurării rețelei Wi-Fi Direct](#)

▲ Pagina de pornire > Rețea > Metode suplimentare pentru configurarea aparatului Brother pentru o rețea wireless > Utilizarea Wi-Fi Direct® > Configurarea rețelei Wi-Fi Direct > Configurarea rețelei Wi-Fi Direct utilizând metoda apăsării unui singur buton a Wi-Fi Protected Setup™ (WPS)

Configurarea rețelei Wi-Fi Direct utilizând metoda apăsării unui singur buton a Wi-Fi Protected Setup™ (WPS)

Modele înrudite: HL-L2357DW/HL-L2352DW/HL-L2375DW

Dacă dispozitivul dumneavoastră mobil acceptă WPS (PBC: Push Button Configuration), urmați acești pași pentru a configura o rețea Wi-Fi Direct:

1. Apăsați pe ▲ sau pe ▼ pentru a selecta opțiunea [Rețea] și apoi apăsați pe **OK**.
2. Apăsați pe ▲ sau pe ▼ pentru a selecta opțiunea [Wi-Fi Direct] și apoi apăsați pe **OK**.
3. Apăsați pe ▲ sau pe ▼ pentru a selecta opțiunea [Deținător grup] și apoi apăsați pe **OK**.
4. Apăsați pe ▲ sau pe ▼ pentru a selecta opțiunea [Pornit] și apoi apăsați pe **OK**.
5. Apăsați pe ▲ sau pe ▼ pentru a selecta opțiunea [Buton comandă] și apoi apăsați pe **OK**.
6. Când se afișează [Wi-Fi Dir. act.?), apăsați pe ▼ pentru acceptare. Pentru a anula, apăsați pe ▲.
7. Activați metoda de configurare printr-o singură apăsare WPS pentru dispozitivul dumneavoastră mobil (consultați ghidul de utilizare al dispozitivului dumneavoastră mobil pentru instrucțiuni) atunci când [Activati Wi-Fi Direct pe un alt dispozitiv și apăsați pe OK.] apare pe ecranul LCD al aparatului. Apăsați pe **OK** de pe aparatul dumneavoastră.

Aceasta va porni configurarea rețelei Wi-Fi Direct. Pentru a anula, apăsați pe **Back (Înapoi)**.

8. Dacă dispozitivul mobil se conectează cu succes, ecranul LCD al aparatului afișează [Conectat]. Ați finalizat configurarea rețelei Wi-Fi Direct. Ghidul de imprimare/scanare Mobile Print/Scan Guide for Brother iPrint&Scan (Ghid de imprimare/scanare pentru dispozitive mobile) conține informații despre imprimarea de pe dispozitivul mobil. Vizitați pagina modelului dumneavoastră **Manuale** de la Brother Solutions Center la support.brother.com pentru a vizualiza ghidul.



Informații similare

- [Configurarea rețelei Wi-Fi Direct](#)

Subiecte conexe:

- [Privire generală asupra configurării rețelei Wi-Fi Direct](#)

Configurarea rețelei Wi-Fi Direct folosind metoda PIN

Modele înrudite: HL-L2357DW/HL-L2352DW/HL-L2375DW

Dacă dispozitivul dumneavoastră mobil acceptă metoda PIN a Wi-Fi Direct, urmați acești pași pentru a configura o rețea Wi-Fi Direct:

1. Apăsați pe ▲ sau pe ▼ pentru a selecta opțiunea [Rețea] și apoi apăsați pe **OK**.
2. Apăsați pe ▲ sau pe ▼ pentru a selecta opțiunea [Wi-Fi Direct] și apoi apăsați pe **OK**.
3. Apăsați pe ▲ sau pe ▼ pentru a selecta opțiunea [Cod PIN] și apoi apăsați pe **OK**.
4. Când se afișează [Wi-Fi Dir. act.?), apăsați pe ▼ pentru acceptare. Pentru a anula, apăsați pe ▲.
5. Activați Wi-Fi Direct pe dispozitivul dumneavoastră mobil (consultați ghidul de utilizare al dispozitivului dumneavoastră mobil pentru instrucțiuni) atunci când [Activati Wi-Fi Direct pe un alt dispozitiv și apăsați pe OK.] apare pe ecranul LCD al aparatului. Apăsați pe **OK** de pe aparatul dumneavoastră.

Aceasta va porni configurarea rețelei Wi-Fi Direct. Pentru anulare, apăsați **Back (Înapoi)**.

6. Procedați conform indicațiilor de mai jos:
 - Dacă aparatul dumneavoastră Brother este P/G (Proprietarul grupului), acesta va aștepta o solicitare de conectare de la dispozitivul dumneavoastră mobil. Când se afișează [Introd. cod PIN], introduceți în aparatul Brother PIN-ul afișat pe dispozitivul dumneavoastră mobil. Apăsați pe **OK** pentru a finaliza configurarea.
Dacă aparatul Brother afișează codul PIN, introduceți codul PIN în dispozitivul mobil.
 - Dacă aparatul dumneavoastră Brother nu este G/O (Proprietar grup), acesta va afișa numele dispozitivelor disponibile cu care să configureze o rețea Wi-Fi Direct. Apăsați pe ▲ sau ▼ pentru a selecta dispozitivul mobil la care doriți să vă conectați și apăsați pe **OK**. Pentru a căuta din nou dispozitivele disponibile, apăsați pe [<Rescanare>] și apăsați pe **OK**.
7. Procedați conform indicațiilor de mai jos:
 - Apăsați pe ▼ pentru a afișa PIN-ul pe aparatul Brother, introduceți PIN-ul în dispozitivul mobil și apoi mergeți la pasul următor.
 - Apăsați pe ▲ pentru a introduce în aparatul Brother PIN-ul afișat pe dispozitivul dumneavoastră mobil. Apăsați pe **OK** și apoi treceți la pasul următor.
Dacă dispozitivul mobil nu afișează un cod PIN, apăsați pe **Back (Înapoi)** de pe aparatul Brother. Întoarceți-vă la primul pas și încercați din nou.
8. Dacă dispozitivul mobil se conectează cu succes, ecranul LCD al aparatului afișează [Conectat]. Ați finalizat configurarea rețelei Wi-Fi Direct. Ghidul de imprimare/scanare Mobile Print/Scan Guide for Brother iPrint&Scan (Ghid de imprimare/scanare pentru dispozitive mobile) conține informații despre imprimarea de pe dispozitivul mobil. Vizitați pagina modelului dumneavoastră **Manuale** de la Brother Solutions Center la support.brother.com pentru a vizualiza ghidul.



Informații similare

- [Configurarea rețelei Wi-Fi Direct](#)

Subiecte conexe:

- [Privire generală asupra configurării rețelei Wi-Fi Direct](#)

Configurarea rețelei Wi-Fi Direct folosind metoda PIN a Wi-Fi Protected Setup™ (WPS)

Modele înrudite: HL-L2357DW/HL-L2352DW/HL-L2375DW

Dacă dispozitivul dumneavoastră mobil acceptă metoda PIN a Wi-Fi Protected Setup™ (WPS), urmați instrucțiunile de mai jos pentru a configura o rețea Wi-Fi Direct:

1. Apăsați pe ▲ sau pe ▼ pentru a selecta opțiunea [Rețea] și apoi apăsați pe **OK**.
2. Apăsați pe ▲ sau pe ▼ pentru a selecta opțiunea [Wi-Fi Direct] și apoi apăsați pe **OK**.
3. Apăsați pe ▲ sau pe ▼ pentru a selecta opțiunea [Deținător grup] și apoi apăsați pe **OK**.
4. Apăsați pe ▲ sau pe ▼ pentru a selecta opțiunea [Pornit] și apoi apăsați pe **OK**.
5. Apăsați pe ▲ sau pe ▼ pentru a selecta opțiunea [Cod PIN] și apoi apăsați pe **OK**.
6. Când se afișează [Wi-Fi Dir. act.?], apăsați pe ▼ pentru acceptare. Pentru a anula, apăsați pe ▲.
7. Activați metoda de configurare WPS PIN pentru dispozitivul dumneavoastră mobil (consultați ghidul de utilizare al dispozitivului dumneavoastră mobil pentru instrucțiuni) atunci când [Activati Wi-Fi Direct pe un alt dispozitiv si apăsați pe OK.] apare pe ecranul LCD al aparatului. Apăsați pe **OK** de pe aparatul dumneavoastră.

Aceasta va porni configurarea rețelei Wi-Fi Direct. Pentru a anula, apăsați pe **Back (Înapoi)**.

8. Aparatul va aștepta o solicitare de conectare de la dispozitivul dumneavoastră mobil. Când se afișează [Introd. cod PIN], introduceți în aparat PIN-ul afișat pe dispozitivul dumneavoastră mobil.
9. Apăsați **OK**.
10. Dacă dispozitivul mobil se conectează cu succes, ecranul LCD al aparatului afișează [Conectat]. Ați finalizat configurarea rețelei Wi-Fi Direct. Ghidul de imprimare/scanare Mobile Print/Scan Guide for Brother iPrint&Scan (Ghid de imprimare/scanare pentru dispozitive mobile) conține informații despre imprimarea de pe dispozitivul mobil. Vizitați pagina modelului dumneavoastră **Manuale** de la Brother Solutions Center la support.brother.com pentru a vizualiza ghidul.



Informații similare

- [Configurarea rețelei Wi-Fi Direct](#)

Subiecte conexe:

- [Privire generală asupra configurării rețelei Wi-Fi Direct](#)

Configurarea manuală a rețelei Wi-Fi Direct

Modele înrudite: HL-L2357DW/HL-L2352DW/HL-L2375DW

Dacă dispozitivul dumneavoastră mobil nu acceptă Wi-Fi Direct sau WPS, este necesar să configurați manual o rețea Wi-Fi Direct.

1. Apăsați pe ▲ sau pe ▼ pentru a selecta opțiunea [Rețea] și apoi apăsați pe **OK**.
2. Apăsați pe ▲ sau pe ▼ pentru a selecta opțiunea [Wi-Fi Direct] și apoi apăsați pe **OK**.
3. Apăsați pe ▲ sau pe ▼ pentru a selecta opțiunea [Manual] și apoi apăsați pe **OK**.
4. Când se afișează [Wi-Fi Dir. act.?], apăsați pe ▼ pentru acceptare. Pentru a anula, apăsați pe ▲.
5. Aparatul va afișa numele SSID și parola timp de cinci minute. Accesați ecranul de setări rețea wireless a dispozitivului dumneavoastră mobil, selectați numele SSID și introduceți parola.
6. Dacă dispozitivul mobil se conectează cu succes, ecranul LCD al aparatului afișează [Conectat]. Ați finalizat configurarea rețelei Wi-Fi Direct. Pentru informații despre imprimarea de pe dispozitivul mobil, accesați pagina **Manuale** a modelului dvs. în Brother Solutions Center, la adresa support.brother.com pentru a consulta Mobile Print/Scan Guide for Brother iPrint&Scan (Ghid de imprimare/scanare pentru dispozitive mobile)(Ghid de imprimare/scanare pentru dispozitive mobile).



Informații similare

- [Configurarea rețelei Wi-Fi Direct](#)

Subiecte conexe:

- [Privire generală asupra configurării rețelei Wi-Fi Direct](#)

Funcții avansate ale rețelei

- [Imprimarea raportului de configurare a rețelei](#)
- [Imprimarea raportului WLAN](#)

Imprimarea raportului de configurare a rețelei

Modele înrudite: HL-L2357DW/HL-L2352DW/HL-L2372DN/HL-L2375DW

Raportul de configurare a rețelei listează configurația rețelei, inclusiv setările de rețea ale serverului de imprimare.



- Nume nod: numele nodului apare în raportul curent de configurare a rețelei. Numele implicit al nodului este „BRNxxxxxxxxxxx”, pentru o rețea prin cablu sau „BRWxxxxxxxxxxx”, pentru o rețea wireless (unde „xxxxxxxxxxx” este adresa MAC/adresa Ethernet a aparatului.)
- Dacă [IP Address] indicată în raportul de configurare a rețelei este 0.0.0.0, așteptați un minut și imprimați din nou raportul.
- În acest raport sunt enumerate setările aparatului, precum adresa IP, masca de subrețea, numele nodului și adresa MAC, de exemplu:
 - Adresă IP: 192.168.0.5
 - Mască de subrețea: 255.255.255.0
 - Nume nod: BRN000ca0000499
 - Adresă MAC: 00-0c-a0-00-04-99

1. Apăsați pe ▲ sau pe ▼ pentru a selecta opțiunea [Print Rapoarte] și apoi apăsați pe **OK**.
2. Apăsați pe ▲ sau pe ▼ pentru a selecta [Config.retea].
3. Apăsați pe **OK**.
4. Apăsați pe **Go (Start)**.



Informații similare

- [Funcții avansate ale rețelei](#)

Subiecte conexe:

- [Unde se găsesc setările de rețea ale aparatului Brother?](#)
- [Utilizarea Network Connection Repair Tool \(Windows\)](#)
- [Vreau să verific dacă dispozitivele de rețea funcționează corect](#)
- [Accesarea programului Administrarea online a rețelei folosind Web Based Management](#)

Imprimarea raportului WLAN

Modele înrudite: HL-L2357DW/HL-L2352DW/HL-L2375DW

Raportul WLAN reflectă starea conexiunii wireless a aparatului. În cazul în care conectarea prin rețeaua wireless eșuează, verificați codul erorii în raportul imprimat.

1. Apăsați pe ▲ sau pe ▼ pentru a selecta opțiunea [Print Rapoarte] și apoi apăsați pe **OK**.
2. Apăsați pe ▲ sau pe ▼ pentru a selecta opțiunea [Raport WLAN] și apoi apăsați pe **OK**.
3. Apăsați pe **Go (Start)**.
Aparatul va imprima raportul WLAN.

✓ Informații similare

- [Funcții avansate ale rețelei](#)
 - [Codurile de eroare folosite în raportul rețelei LAN wireless](#)

Subiecte conexe:

- [Aparatul meu Brother nu poate imprima în rețea](#)
- [Vreau să verific dacă dispozitivele de rețea funcționează corect](#)

Codurile de eroare folosite în raportul rețelei LAN wireless

Modele înrudite: HL-L2357DW/HL-L2352DW/HL-L2375DW

Dacă raportul pentru rețeaua LAN wireless indică o eroare de conectare, verificați codul de eroare din raportul imprimat și consultați instrucțiunile corespunzătoare din tabelul:

Cod eroare	Problemele apărute și soluțiile recomandate
TS-01	Setarea wireless nu este activată, selectați pentru setarea wireless opțiunea PORNIT. Dacă la aparatul dumneavoastră este conectat un cablu de rețea, deconectați-l și selectați pentru setarea wireless a aparatului opțiunea PORNIT.
TS-02	Punctul de acces/routerul wireless nu poate fi detectat. 1. Verificați următoarele două puncte: <ul style="list-style-type: none">• Opriti alimentarea punctului de acces/routerului wireless, așteptați timp de 10 secunde și apoi reporniți-l.• Dacă punctul de acces/routerul WLAN utilizează filtrarea adreselor MAC, verificați dacă adresa MAC a aparatului Brother este permisă în filtru. 2. Dacă ați introdus manual SSID și informațiile de securitate (SSID/metodă de autentificare/metodă de criptare/cheie de rețea), este posibil ca informațiile să fie incorecte. Reconfirmați identificatorul SSID și informațiile de securitate și introduceți informațiile corecte. Acest dispozitiv nu acceptă SSID/ESSID de 5 GHz și este necesară selectarea unui SSID/ESSID de 2,4 GHz. Asigurați-vă că punctul de acces/routerul este setat la modul mixt de 2,4 GHz sau 2,4 GHz/5 GHz.
TS-04	Metodele de autentificare/criptare utilizate de punctul de acces/routerul wireless selectat nu sunt suportate de aparatul dumneavoastră. Schimbați metoda de autentificare și de criptare folosită de punctul de acces/routerul wireless. Aparatul suportă următoarele metode de autentificare: <ul style="list-style-type: none">• WPA-Personal TKIP sau AES• WPA2-Personal TKIP sau AES• Deschis WEP sau Fără (fără criptare)• Cheie partajată WEP Dacă problema dumneavoastră persistă, este posibil ca setările definite pentru SSID sau pentru rețea să fie incorecte. Confirmați setările definite pentru rețeaua wireless.
TS-05	Informațiile de securitate (SSID/Cheie de rețea) sunt incorecte. Confirmați SSID și cheia de rețea.
TS-06	Informațiile de securitate wireless (metoda de autentificare/metoda de criptare/cheia de rețea) sunt incorecte. Confirmați informațiile de securitate pentru rețeaua wireless (metoda de autentificare/metoda de criptare/cheia de rețea).
TS-07	Aparatul nu poate detecta punctul de acces/routerul WLAN care are activat WPS. Dacă doriți să vă conectați cu WPS trebuie să operați atât aparatul cât și punctul de acces/routerul WLAN. Confirmați metoda de conectare pentru WPS sau punctul de acces/routerul WLAN și încercați să porniți din nou. Dacă nu știți cum să utilizați punctul de acces/routerul WLAN folosind WPS, consultați documentația punctului de acces/routerului wireless WLAN, întrebați producătorul punctului de acces/routerului wireless sau întrebați administratorul de rețea.

Cod eroare	Problemele apărute și soluțiile recomandate
TS-08	Au fost detectate două sau mai multe puncte de acces WLAN care au activat WPS. <ul style="list-style-type: none">• Confirmați dacă un singur punct de acces/router WLAN din acest interval are activată metoda WPS și reîncercați.• Reîncercați după câteva minute pentru a evita interferențele de la alte puncte de acces.



Informații similare

- [Imprimarea raportului WLAN](#)

Subiecte conexe:

- [Aparatul meu Brother nu poate imprima în rețea](#)
- [Vreau să verific dacă dispozitivele de rețea funcționează corect](#)
- [Configurarea aparatului pentru o rețea wireless folosind metoda cu o singură apăsare din Wi-Fi Protected Setup™ \(WPS\)](#)
- [Configurați-vă aparatul pentru o rețea wireless folosind metoda PIN a Wi-Fi Protected Setup™ \(WPS\)](#)
- [Configurarea aparatului pentru o rețea wireless utilizând asistentul de configurare a panoului de control al aparatului](#)
- [Configurați-vă aparatul pentru o rețea wireless în cazul în care identificatorul SSID nu este difuzat](#)

Informații tehnice pentru utilizatorii avansați

- [Resetarea setărilor de rețea la cele din fabricație](#)

Resetarea setărilor de rețea la cele din fabricație

Modele înrudite: HL-L2357DW/HL-L2352DW/HL-L2372DN/HL-L2375DW

Puteți utiliza panoul de control al aparatului pentru a reseta serverul de imprimare la valorile implicite din fabricație. Această comandă va reinițializa toate informațiile, de exemplu cele referitoare la parolă și adresa IP.



- Această caracteristică restabilește (numai la modelele compatibile) toate setările rețelelor prin cablu și wireless la valorile din fabricație.
- De asemenea, puteți reseta serverul de imprimare la setările din fabricație folosind aplicațiile BRAdmin Light, BRAdmin Professional sau de administrare bazată pe web.

1. Apăsați pe ▲ sau pe ▼ pentru a selecta opțiunea [Rețea] și apoi apăsați pe **OK**.
2. Apăsați pe ▲ sau pe ▼ pentru a selecta opțiunea [Resetare rețea] și apoi apăsați pe **OK**.
3. Apăsați pe ▼ pentru a selecta [Da].
Aparatul va reporni.



Informații similare

- [Informații tehnice pentru utilizatorii avansați](#)

Securitate

- Blocarea setărilor aparatului
- Caracteristicile de siguranță ale rețelei

Blocarea setărilor aparatului

Înainte de a activa caracteristica aparatului de blocare a accesului, notați cu atenție parola. Dacă uitați parola, trebuie să resetați toate parolele stocate în aparate prin contactarea administratorului sau a Centrului de asistență clienți Brother.

- [Prezentarea generală a funcției de blocare a setărilor](#)

Prezentarea generală a funcției de blocare a setărilor

Modele înrudite: HL-L2357DW/HL-L2352DW/HL-L2372DN/HL-L2375DW

Utilizați funcția de blocare a setărilor pentru a bloca accesul neautorizat la setările aparatului.

Când funcția de blocare a setărilor este setată la Pornit, nu puteți accesa setările aparatului fără a introduce parola.

- [Setarea parolei de blocare a setărilor](#)
- [Schimbarea parolei de blocare a setărilor](#)
- [Activarea funcției de blocare a setărilor](#)

Setarea parolei de blocare a setărilor

Modele înrudite: HL-L2357DW/HL-L2352DW/HL-L2372DN/HL-L2375DW

1. Apăsați ▲ sau ▼ pentru a afișa opțiunea [Setare Gener.] și apoi apăsați **OK**.
2. Apăsați ▲ sau ▼ pentru a afișa opțiunea [Blocare setări] și apoi apăsați **OK**.
3. Introduceți un număr format din patru cifre pentru parolă.
Pentru a introduce fiecare cifră, apăsați pe ▲ sau pe ▼ pentru a selecta un număr și apoi apăsați pe **OK**.
4. Când ecranul LCD afișează [Verificare:], reintroduceți noua parolă.



Informații similare

- [Prezentarea generală a funcției de blocare a setărilor](#)

Schimbarea parolei de blocare a setărilor

Modele înrudite: HL-L2357DW/HL-L2352DW/HL-L2372DN/HL-L2375DW

1. Apăsați ▲ sau ▼ pentru a afișa opțiunea [Setare Gener.] și apoi apăsați **OK**.
2. Apăsați ▲ sau ▼ pentru a afișa opțiunea [Blocare setări] și apoi apăsați **OK**.
3. Apăsați pe ▲ sau pe ▼ pentru a selecta opțiunea [Setează Parola] și apoi apăsați pe **OK**.
4. Introduceți parola curentă, din patru cifre.
Pentru a introduce fiecare cifră, apăsați pe ▲ sau pe ▼ pentru a selecta un număr și apoi apăsați pe **OK**.
5. Introduceți o parolă nouă formată din patru cifre.
Pentru a introduce fiecare cifră, apăsați pe ▲ sau pe ▼ pentru a selecta un număr și apoi apăsați pe **OK**.
6. Când ecranul LCD afișează [Verificare:], reintroduceți noua parolă.



Informații similare

- [Prezentarea generală a funcției de blocare a setărilor](#)

Activarea funcției de blocare a setărilor

Modele înrudite: HL-L2357DW/HL-L2352DW/HL-L2372DN/HL-L2375DW

1. Apăsați ▲ sau ▼ pentru a afișa opțiunea [Setare Gener.] și apoi apăsați **OK**.
2. Apăsați ▲ sau ▼ pentru a afișa opțiunea [Blocare setări] și apoi apăsați **OK**.
3. Apăsați **OK** când ecranul LCD afișează [Pornit].
4. Introduceți parola curentă, din patru cifre.

Pentru a introduce fiecare cifră, apăsați pe ▲ sau pe ▼ pentru a selecta un număr și apoi apăsați pe **OK**.



Pentru a dezactiva funcția de blocare a setărilor, apăsați **OK**. Apăsați pe ▼ pentru a selecta [Da] când ecranul LCD afișează [Debloc.?], introduceți parola curentă, formată din patru cifre.



Informații similare

- [Prezentarea generală a funcției de blocare a setărilor](#)

Caracteristicile de siguranță ale rețelei

- Înainte de a utiliza caracteristici de securitate ale rețelei
- Gestionarea aparatului în rețea în siguranță folosind SSL/TLS
- Trimiterea securizată a unui mesaj de e-mail

Înainte de a utiliza caracteristici de securitate ale rețelei

Modele înrudite: HL-L2357DW/HL-L2352DW/HL-L2372DN/HL-L2375DW

Aparatul dumneavoastră Brother utilizează cele mai recente protocoale de securitate și de criptare ale rețelei disponibile în prezent. Aceste funcții de rețea pot fi integrate în planul general de securitate pentru a ajuta la protejarea datelor și pentru a preveni accesul neautorizat la aparat.



Vă recomandăm să dezactivați protocoalele serverului FTP și TFTP. Accesarea aparatului folosind aceste protocoale nu este sigură.



Informații similare

- [Caracteristicile de siguranță ale rețelei](#)

Gestionarea aparatului în rețea în siguranță folosind SSL/TLS

- [Introducere în SSL/TLS](#)
- [Certificate și Web Based Management](#)
- [Gestionarea în siguranță a aparatului în rețea folosind Management bazat pe web](#)
- [Gestionarea aparatului în rețea în siguranță folosind BRAdmin Professional \(Windows\)](#)
- [Imprimarea securizată a documentelor utilizând SSL/TLS](#)

Introducere în SSL/TLS

Modele înrudite: HL-L2357DW/HL-L2352DW/HL-L2372DN/HL-L2375DW

Secure Socket Layer (SSL) sau Transport Layer Security (TLS) este o metodă eficientă de protejare a datelor trimise printr-o rețea locală sau printr-o rețea de arie largă (LAN sau WAN). Funcționează prin criptarea datelor trimise într-o rețea, precum o acțiune de imprimare, astfel încât, dacă cineva încearcă să intercepteze datele, acestea nu vor putea fi citite.

SSL/TLS poate fi configurată atât pentru rețele prin cablu, cât și pentru rețele fără fir, și poate fi folosită cu alte forme de securitate precum cheile WPA și funcțiile firewall.



Informații similare

- [Gestionarea aparatului în rețea în siguranță folosind SSL/TLS](#)
 - [Scurt istoric al SSL/TLS](#)
 - [Avantajele utilizării SSL/TLS](#)

Scurt istoric al SSL/TLS

Modele înrudite: HL-L2357DW/HL-L2352DW/HL-L2372DN/HL-L2375DW

SSL/TLS a fost conceput inițial pentru a securiza informațiile de trafic web, în special datele trimise între browserele web și servere. De exemplu, când folosiți Internet Explorer pentru Internet Banking și vedeți https:// și pictograma în formă de lacăt mic în browserul web, atunci utilizați SSL. SSL s-a dezvoltat pentru a funcționa cu aplicații suplimentare, cum ar fi Telnet, software pentru imprimante și FTP, pentru a deveni o soluție universală pentru securitatea online. Caracteristicile inițiale de proiectare sunt încă folosite în prezent de mulți comercianți online și bănci pentru securizarea datelor importante, cum ar numerele de cărți de credit, datele clienților etc. SSL/TLS utilizează niveluri foarte ridicate de criptare și este de încredere pentru bănci din toată lumea.



Informații similare

- [Introducere în SSL/TLS](#)

Avantajele utilizării SSL/TLS

Modele înrudite: HL-L2357DW/HL-L2352DW/HL-L2372DN/HL-L2375DW

Principalul beneficiu al utilizării SSL/TLS pe aparatele Brother este posibilitatea de a beneficia de imprimare securizată într-o rețea IP prin restricționarea posibilității utilizatorilor neautorizați de a citi datele trimise către aparat. Argumentul principal de vânzare al SSL este posibilitatea de a imprima date confidențiale în siguranță. De exemplu, un departament de resurse umane al unei companii mari poate imprima fluturași de salariu în mod regulat. Fără criptare, datele din acești fluturași de salariu pot fi citite de alți utilizatori de rețea. Totuși, cu SSL/TLS, oricine încearcă să intercepteze aceste date va vedea o pagină neclară de cod și nu va putea vedea efectiv fluturașul de salariu.



Informații similare

- [Introducere în SSL/TLS](#)

Certificate și Web Based Management

Trebuie să configurați un certificat pentru gestionarea în siguranță a aparatului Brother în rețea folosind SSL/TLS. Pentru configurarea certificatului trebuie să folosiți Web Based Management.

- [Funcțiile certificatelor de securitate compatibile](#)
- [Crearea și instalarea unui certificat](#)
- [Gestionarea certificatelor multiple](#)

Funcțiile certificatelor de securitate compatibile

Modele înrudite: HL-L2357DW/HL-L2352DW/HL-L2372DN/HL-L2375DW

Aparatul dumneavoastră Brother poate utiliza diferite certificate de securitate, care permit gestionarea, autentificarea și comunicarea în siguranță cu aparatul. Următoarele caracteristici ale certificatului de securitate pot fi utilizate cu aparatul:

- Comunicare SSL/TLS
- Comunicare SSL pentru SMTP

Aparatul Brother este compatibil cu următoarele:

- Certificat preinstalat

Aparatul are un certificat preinstalat autosemnat. Acest certificat permite utilizarea comunicării SSL/TLS fără crearea sau instalarea unui alt certificat.



Certificatul preinstalat și autosemnat nu poate asigura protecția comunicațiilor dumneavoastră împotriva compromiterii acestora. Vă recomandăm ca pentru îmbunătățirea securității să utilizați un certificat emis de o organizație acreditată.

- Certificat autosemnat

Acest server de imprimare își emite propriul certificat. Utilizând acest certificat, puteți folosi cu ușurință comunicarea SSL/TLS fără a crea sau instala un alt certificat emis de o autoritate de certificare (AC).

- Certificat emis de o autoritate de certificare (AC)

Sunt disponibile două metode de instalare a unui certificat emis de o autoritate de certificare. Dacă aveți deja un certificat emis de o AC sau dacă doriți să folosiți un certificat emis de o AC externă acreditată:

- Dacă utilizați o cerere de semnare (Certificate Signing Request (CSR)) de la acest server de imprimare.
- La importarea unui certificat sau a unei chei private.

- Certificatul autorității de certificare (AC)

Pentru a utiliza un certificat CA care identifică CA și are o cheie proprie, trebuie să importați respectivul certificat CA emis de CA înainte de configurarea funcțiilor de securitate ale rețelei.



- Dacă veți utiliza comunicarea SSL/TLS, vă recomandăm să contactați mai întâi administratorul de sistem.
- Dacă resetați serverul de imprimare la valorile implicite din fabricație, atunci certificatul și cheia privată instalate vor fi șterse. Dacă doriți să păstrați același certificat și cheia privată și după resetarea serverului de imprimare, exportați-le înainte de resetare și apoi reinstalați-le.



Informații similare

- [CertIFICATE ȘI Web Based Management](#)

Crearea și instalarea unui certificat

- Ghid pas-cu-pas pentru crearea și instalarea unui certificat
- Crearea și instalarea unui certificat auto semnat
- Crearea și instalarea unui certificat emis de o autoritate de certificare (CA)
- Importarea și exportarea unui certificat AC

Ghid pas-cu-pas pentru crearea și instalarea unui certificat

Modele înrudite: HL-L2357DW/HL-L2352DW/HL-L2372DN/HL-L2375DW

Există două opțiuni atunci când alegeți un certificat de securitate: utilizarea unui certificat autosemnat sau utilizarea unui certificat emis de Autoritatea de certificare (CA).

Acestea sunt pe scurt acțiunile necesare, pe baza opțiunii pe care o alegeți.

Opțiunea 1

Certificat auto semnat

1. Creați un certificat auto semnat utilizând Web Based Management.
2. Instalați certificatul autosemnat pe computerul dvs.

Opțiunea 2

Certificat de la o Autoritate de certificat (CA)

1. Creați o cerere de semnare a certificatului (CSR) utilizând Administrarea bazată pe web.
2. Instalați certificatul emis de Autoritatea de certificare (CA) pe aparatul Brother utilizând Administrarea bazată pe web.
3. Instalați certificatul pe calculatorul dumneavoastră.



Informații similare

- [Crearea și instalarea unui certificat](#)

▲ Pagina de pornire > Securitate > Caracteristicile de siguranță ale rețelei > Gestionarea aparatului în rețea în siguranță folosind SSL/TLS > Certificate și Web Based Management > Crearea și instalarea unui certificat > Crearea și instalarea unui certificat auto semnat

Crearea și instalarea unui certificat auto semnat

- Crearea unui certificat auto semnat
- Instalarea certificatului autosemnat pentru utilizatorii Windows cu drepturi de administrator
- Importarea și exportarea certificatului autosemnat pe aparatul dvs. Brother

Crearea unui certificat auto semnat

Modele înrudite: HL-L2357DW/HL-L2352DW/HL-L2372DN/HL-L2375DW

1. Porniți browserul web.
2. Introduceți „http://adresa IP a aparatului/” în bara de adrese a browserului (unde „adresa IP a aparatului” este adresa IP a aparatului).

De exemplu:

http://192.168.1.2



- Dacă utilizați un DNS (Sistem de nume de domeniu) sau activați un nume NetBIOS, puteți tasta un alt nume, de exemplu „SharedPrinter” în locul adresei IP.

- De exemplu:

http://SharedPrinter

Dacă activați un nume NetBIOS, puteți utiliza și numele nodului.

- De exemplu:

http://brnxxxxxxxxxxxx

Numele NetBIOS se găsește în raportul de configurare a rețelei.

- Pentru Mac, accesați administrarea bazată pe web făcând clic pe pictograma aparatului din ecranul **Status Monitor**.

3. În mod implicit, nu este necesară introducerea unei parole. Dacă ați definit deja o parolă, introduceți-o și apoi faceți clic pe .
4. Faceți clic pe fila **Network (Rețea)**.
5. Faceți clic pe fila **Security (Securitate)**.
6. Faceți clic pe **Certificate (Certificat)**.
7. Faceți clic pe **Create Self-Signed Certificate (Creare certificat autosemnat)**.
8. Introduceți **Common Name (Nume comun)** și **Valid Date (Dată corectă)**.
 - Lungimea pentru **Common Name (Nume comun)** este de sub 64 de octeți. Introduceți un identificator, de exemplu o adresă IP, un nume de nod sau un nume de domeniu, care să fie folosit la accesarea acestui aparat prin comunicație SSL/TLS. Numele de nod este afișat în mod implicit.
 - Va apărea o avertizare dacă folosiți protocolul IPPS sau HTTPS și introduceți un alt nume în URL decât **Common Name (Nume comun)** folosit pentru certificatul autosemnat.
9. Selectați setarea dvs. din **Public Key Algorithm (Algoritm cheie publică)** lista derulantă. Setarea implicită este **RSA(2048bit) (RSA(2048biți))**.
10. Selectați setarea dvs. din **Digest Algorithm (Algoritm de asimilare)** lista derulantă. Setarea implicită este **SHA256**.
11. Faceți clic pe **Submit (Trimitere)**.
12. Faceți clic pe **Network (Rețea)**.
13. Faceți clic pe **Protocol**.
14. Faceți clic pe **HTTP Server Settings (Setări server HTTP)**.
15. Selectați certificatul pe care doriți să îl configurați din lista derulantă **Select the Certificate (Alegeți certificatul)**.
16. Faceți clic pe **Submit (Trimitere)**.

Va apărea ecranul următor:

HTTP Server Settings

The setting for high security in communication was done.

To activate your new settings, this Device needs to restart.

Note: Any jobs in progress will be aborted.

To activate other protocols that have secure settings after restarting, check the box below.

Activate other protocols that have secure settings.

Would you like to restart immediately?

Yes

No

17. Faceți clic pe **Yes (Da)** pentru a reporni serverul de imprimare.

Certificatul autosemnat s-a creat și s-a salvat cu succes în memoria aparatului.

Pentru a utiliza comunicarea SSL/TLS, certificatul autosemnat trebuie să fie instalat pe computer.



Informații similare

- [Crearea și instalarea unui certificat auto semnat](#)

► Pagina de pornire > Securitate > Caracteristicile de siguranță ale rețelei > Gestionarea aparatului în rețea în siguranță folosind SSL/TLS > Certificate și Web Based Management > Crearea și instalarea unui certificat > Crearea și instalarea unui certificat auto semnat > Instalarea certificatului autosemnat pentru utilizatorii Windows cu drepturi de administrator

Instalarea certificatului autosemnat pentru utilizatorii Windows cu drepturi de administrator

Modele înrudite: HL-L2357DW/HL-L2352DW/HL-L2372DN/HL-L2375DW

Pașii următori sunt valabili pentru Microsoft Internet Explorer. Dacă utilizați un alt browser web, consultați documentația pentru browser-ul dvs. web pentru a obține asistență la instalarea certificatelor.

1. Procedați conform indicațiilor de mai jos:

- (Windows 7 și Windows Server 2008)

Faceți clic pe  (**Pornire**) > **Toate programele**.



- (Windows 8)

Faceți clic dreapta pe pictograma  (**Internet Explorer**) din bara de activități.

- (Windows 10 și Windows Server 2016)

Faceți clic pe  > **Accesorii Windows**.

- (Windows Server 2012 și Windows Server 2012 R2)

Faceți clic pe  (**Internet Explorer**) și apoi faceți clic dreapta pe pictograma  (**Internet Explorer**) din bara de activități.

2. Faceți clic dreapta pe **Internet Explorer** și apoi faceți clic pe **Executare ca administrator**.



Dacă se afișează opțiunea **Mai mult**, faceți clic pe **Mai mult**.

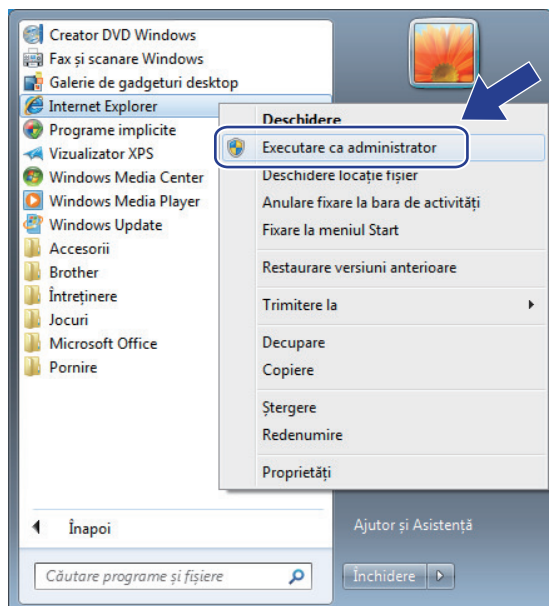

Dacă se afișează ecranul **Control cont utilizator**, faceți clic pe **Da**.

3. Tastați „https://adresa IP a aparatului” în bara de adrese a browserului pentru a accesa aparatul (unde „adresa IP a aparatului” este adresa IP a aparatului sau numele nodului atribuit pentru certificat).

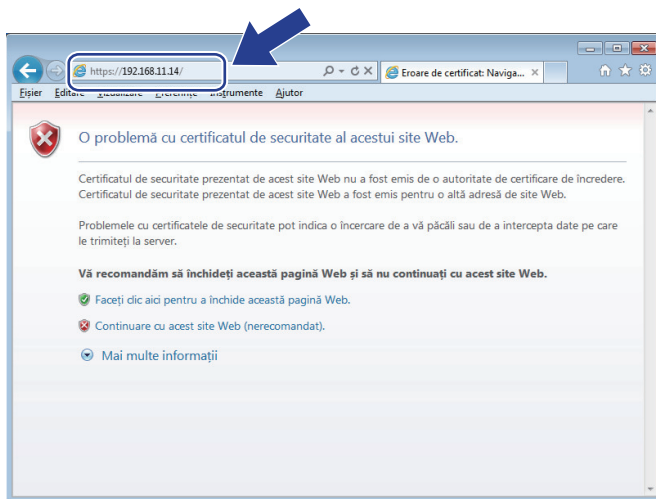

4. Faceți clic pe **Continuare la acest site Web (nerecomandat)**.

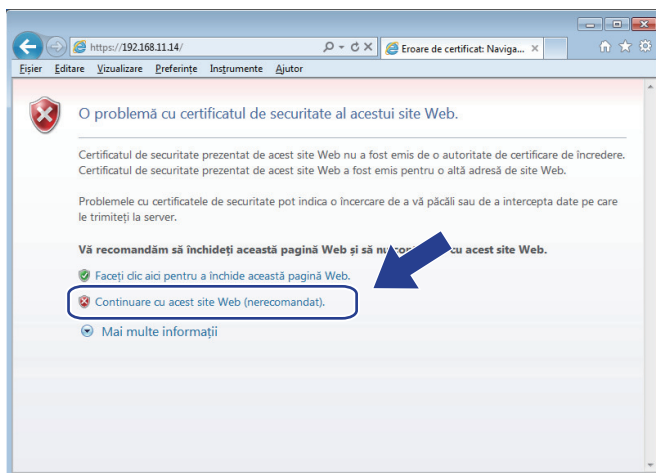

5. Faceți clic pe **Eroare certificat** și apoi faceți clic pe **Vizualizare certificat**.

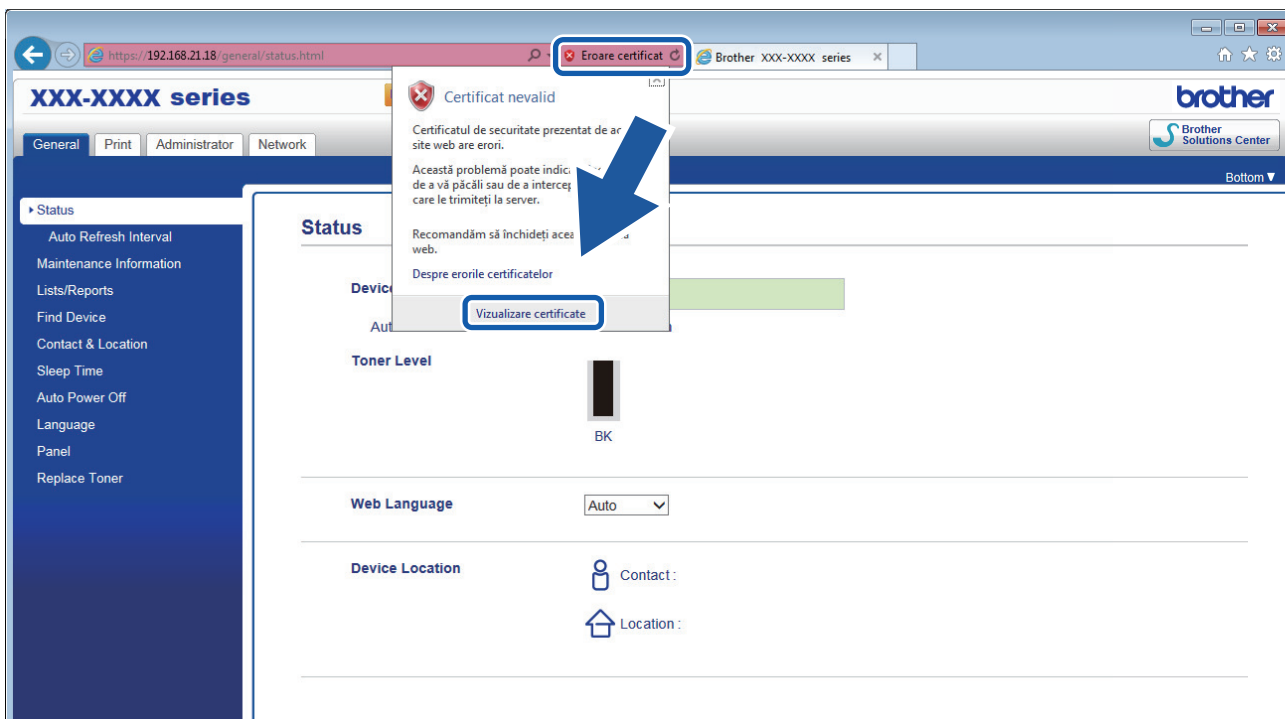

6. Faceți clic pe **Instalare certificat...**

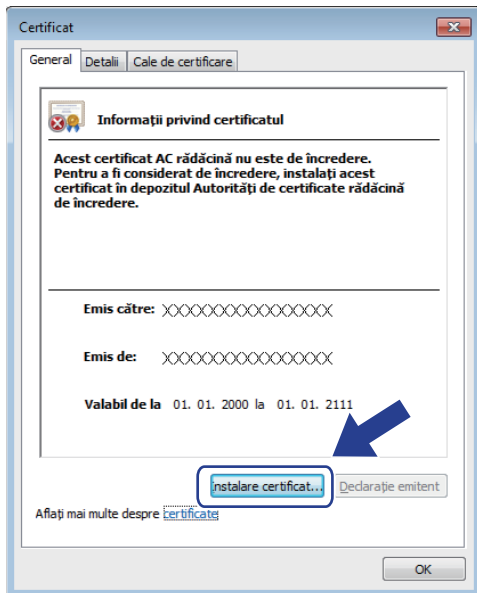

7. Când apare **Expertul Import certificate**, faceți clic pe **Următorul**.
8. Selectați **Plasează toate certificatele în următorul depozit** și apoi faceți clic pe **Răsfoire...**

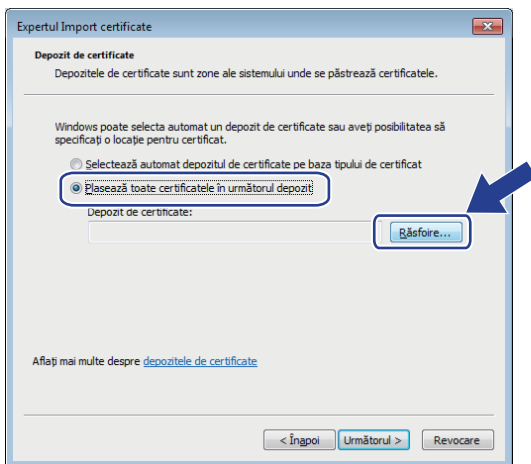

9. Selectați **Autorități rădăcină de certificare de încredere** și apoi faceți clic pe **OK**.

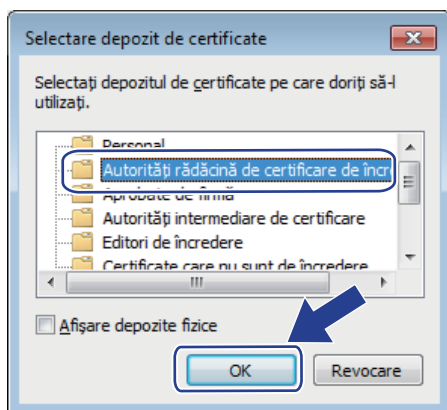

10. Faceți clic pe **Următorul**.

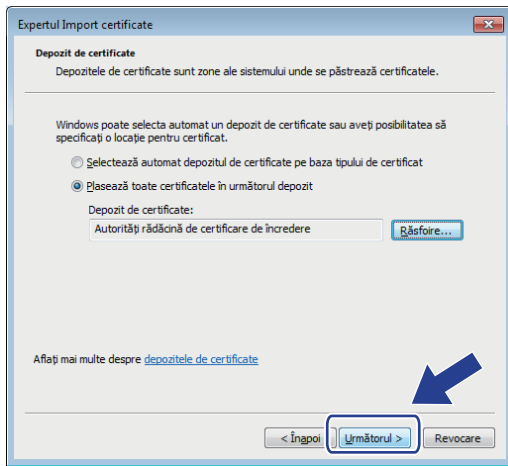

11. Faceți clic pe **Finalizare**.

12. Faceți clic pe **Da**, dacă amprenta (imaginea degetului) este corectă.

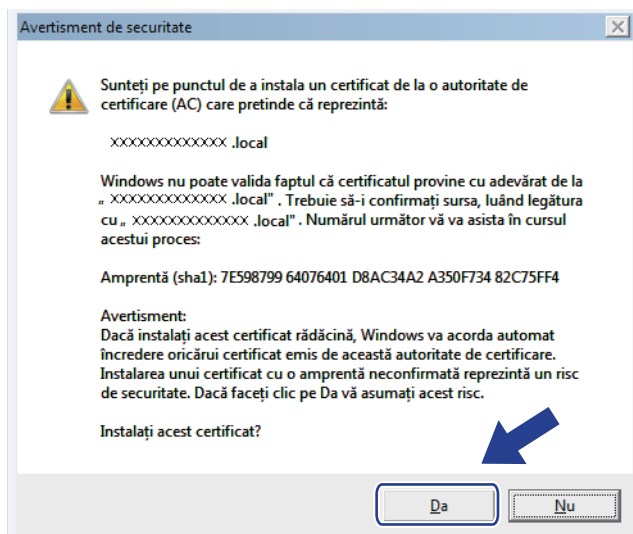

Amprenta (imagina degetului) este imprimată în raportul de configurare rețea.

13. Faceți clic pe **OK**.

Certificatul auto semnat este acum instalat pe calculator și comunicația SSL/TLS este disponibilă.



Informații similare

- Crearea și instalarea unui certificat auto semnat

▲ [Pagina de pornire](#) > [Securitate](#) > [Caracteristicile de siguranță ale rețelei](#) > [Gestionarea aparatului în rețea în siguranță folosind SSL/TLS](#) > [CertIFICATE ȘI Web Based Management](#) > [Crearea și instalarea unui certificat](#) > [Crearea și instalarea unui certificat auto semnat](#) > [Importarea și exportarea certificatului autosemnat pe aparatul dvs. Brother](#)

Importarea și exportarea certificatului autosemnat pe aparatul dvs. Brother

Puteți să stocați certificatele autosemnate pe aparatul dvs. Brother și să le gestionați prin import și export.

- [Importul certificatului auto semnat](#)
- [Exportul certificatului auto semnat](#)

► Pagina de pornire > Securitate > Caracteristicile de siguranță ale rețelei > Gestionarea aparatului în rețea în siguranță folosind SSL/TLS > Certificate și Web Based Management > Crearea și instalarea unui certificat > Crearea și instalarea unui certificat auto semnat > Importarea și exportarea certificatului autosemnat pe aparatul dvs. Brother > Importul certificatului auto semnat

Importul certificatului auto semnat

Modele înrudite: HL-L2357DW/HL-L2352DW/HL-L2372DN/HL-L2375DW

1. Porniți browserul web.
2. Introduceți „http://adresa IP a aparatului/” în bara de adrese a browserului (unde „adresa IP a aparatului” este adresa IP a aparatului).

De exemplu:

http://192.168.1.2



- Dacă utilizați un DNS (Sistem de nume de domeniu) sau activați un nume NetBIOS, puteți tasta un alt nume, de exemplu „SharedPrinter” în locul adresei IP.

- De exemplu:

http://SharedPrinter

Dacă activați un nume NetBIOS, puteți utiliza și numele nodului.

- De exemplu:

http://brnxxxxxxxxxxxx

Numele NetBIOS se găsește în raportul de configurare a rețelei.

- Pentru Mac, accesați administrarea bazată pe web făcând clic pe pictograma aparatului din ecranul **Status Monitor**.

3. În mod implicit, nu este necesară introducerea unei parole. Dacă ați definit deja o parolă, introduceți-o și apoi faceți clic pe .
4. Faceți clic pe fila **Network (Rețea)**.
5. Faceți clic pe fila **Security (Securitate)**.
6. Faceți clic pe **Certificate (Certificat)**.
7. Faceți clic pe **Import Certificate and Private Key (Importare certificat și cheie privată)**.
8. Navigați până la fișierul pe care doriți să îl importați.
9. Introduceți parola dacă fișierul este criptat și apoi faceți clic **Submit (Trimitere)**.

Certificatul autosemnat este importat pe aparatul dumneavoastră.

Pentru a utiliza comunicare SSL/TLS, certificatul autosemnat trebuie să fie instalat și pe computer. Contactați administratorul de rețea.



Informații similare

- [Importarea și exportarea certificatului autosemnat pe aparatul dvs. Brother](#)

Exportul certificatului auto semnat

Modele înrudite: HL-L2357DW/HL-L2352DW/HL-L2372DN/HL-L2375DW

1. Porniți browserul web.
2. Introduceți „http://adresa IP a aparatului/” în bara de adrese a browserului (unde „adresa IP a aparatului” este adresa IP a aparatului).

De exemplu:

http://192.168.1.2



- Dacă utilizați un DNS (Sistem de nume de domeniu) sau activați un nume NetBIOS, puteți tasta un alt nume, de exemplu „SharedPrinter” în locul adresei IP.

- De exemplu:

http://SharedPrinter

Dacă activați un nume NetBIOS, puteți utiliza și numele nodului.

- De exemplu:

http://brnxxxxxxxxxxxx

Numele NetBIOS se găsește în raportul de configurare a rețelei.

- Pentru Mac, accesați administrarea bazată pe web făcând clic pe pictograma aparatului din ecranul **Status Monitor**.

3. În mod implicit, nu este necesară introducerea unei parole. Dacă ați definit deja o parolă, introduceți-o și apoi faceți clic pe .
4. Faceți clic pe fila **Network (Rețea)**.
5. Faceți clic pe fila **Security (Securitate)**.
6. Faceți clic pe **Certificate (Certificat)**.
7. Faceți clic **Export** indicat cu **Certificate List (Listă de certificate)**.
8. Dacă doriți să criptați fișierul, introduceți o parolă în câmpul **Enter Password (Introduceți parola)**. În cazul în care câmpul **Enter Password (Introduceți parola)** este necompletat, fișierul de ieșire nu va fi criptat.
9. Introduceți din nou parola în câmpul **Retype Password (Reintroduceți parola)** și faceți clic pe **Submit (Trimite)**.
10. Faceți clic pe **Salvare**.
11. Specificați locația în care doriți să salvați fișierul.

Certificatul auto semnat este exportat pe computerul dumneavoastră.

De asemenea, puteți importa în computer certificatul autosemnat.



Informații similare

- [Importarea și exportarea certificatului autosemnat pe aparatul dvs. Brother](#)

Crearea și instalarea unui certificat emis de o autoritate de certificare (CA)

Dacă aveți deja un certificat emis de CA externă acreditată, puteți să stocați certificatul și cheia de decriptare personală pe aparat și să le gestionați prin import și export. Dacă nu aveți un certificat emis de CA externă acreditată, creați o cerere de semnare a certificatului (CSR), trimiteți-o către CA pentru autentificare și instalați certificatul returnat pe aparatul dvs.

- [Crearea unei cereri de semnare a certificatului \(CSR\)](#)
- [Instalarea unui certificat pe aparatul dvs. Brother](#)
- [Importul și exportul certificatului și al cheii de decriptare personală](#)

► Pagina de pornire > Securitate > Caracteristicile de siguranță ale rețelei > Gestionarea aparatului în rețea în siguranță folosind SSL/TLS > Certificate și Web Based Management > Crearea și instalarea unui certificat > Crearea și instalarea unui certificat emis de o autoritate de certificare (CA) > Crearea unei cereri de semnare a certificatului (CSR)

Crearea unei cereri de semnare a certificatului (CSR)

Modele înrudite: HL-L2357DW/HL-L2352DW/HL-L2372DN/HL-L2375DW

O cerere de semnare a certificatului (CSR) este o solicitare trimisă către o autoritate de certificare (CA) de a autentifica acreditările incluse în certificat.

Recomandăm instalarea unui certificat rădăcină de la Autoritatea de certificare pe computer înainte de crearea unei CSR.

1. Porniți browserul web.
2. Introduceți „http://adresa IP a aparatului” în bara de adrese a browserului (unde „adresa IP a aparatului” este adresa IP a aparatului).

De exemplu:

http://192.168.1.2



- Dacă utilizați un DNS (Sistem de nume de domeniu) sau activați un nume NetBIOS, puteți tasta un alt nume, de exemplu „SharedPrinter” în locul adresei IP.

- De exemplu:

http://SharedPrinter

Dacă activați un nume NetBIOS, puteți utiliza și numele nodului.

- De exemplu:

http://brnxxxxxxxxxxxx

Numele NetBIOS se găsește în raportul de configurare a rețelei.

- Pentru Mac, accesați administrarea bazată pe web făcând clic pe pictograma aparatului din ecranul **Status Monitor**.

3. În mod implicit, nu este necesară introducerea unei parole. Dacă ați definit deja o parolă, introduceți-o și apoi faceți clic pe .
4. Faceți clic pe fila **Network (Rețea)**.
5. Faceți clic pe fila **Security (Securitate)**.
6. Faceți clic pe **Certificate (Certificat)**.
7. Faceți clic pe **Create CSR (Creare CSR)**.
8. Introduceți un **Common Name (Nume comun)** (obligatoriu) și adăugați alte informații despre **Organization (Organizare)** (opțional).



- Detaliile companiei sunt necesare pentru ca o autoritate de certificare să vă poată confirma și demonstra identitatea pentru marele public.
- Lungimea **Common Name (Nume comun)** trebuie să fie de sub 64 de octeți. Introduceți un identificator, de exemplu o adresă IP, un nume de nod sau un nume de domeniu, care să fie folosit la accesarea acestei imprimante prin comunicație SSL/TLS. Numele de nod este afișat în mod implicit. **Common Name (Nume comun)** este obligatoriu.
- O avertizare va apărea dacă introduceți un alt nume în adresa URL decât numele comun care a fost folosit pentru certificat.
- Lungimea **Organization (Organizare), Organization Unit (Unitate de organizare), City/Locality (Oraș/Localitate) State/Province (Stat/Provincie)** trebuie să fie de sub 64 de octeți.
- **Country/Region (Țară/Regiune)** trebuie să fie un cod de țară ISO 3166 format din două caractere.
- În cazul în care configurați o extensie de certificat X.509v3, selectați caseta de validare **Configure extended partition (Configurare partiție extinsă)** și apoi selectați **Auto (Register IPv4) (Auto (Înregistrare IPv4))** sau **Manual**.

9. Selectați setarea dvs. din **Public Key Algorithm (Algoritm cheie publică)** lista derulantă. Setarea implicită este **RSA(2048bit) (RSA(2048biți))**.
10. Selectați setarea dvs. din **Digest Algorithm (Algoritm de asimilare)** lista derulantă. Setarea implicită este **SHA256**.
11. Faceți clic pe **Submit (Trimitere)**.
CSR apare pe ecranul dvs. Salvați CSR ca un fișier sau ca o copie și inserați-l într-un formular CSR online oferit de o autoritate de certificare.
12. Faceți clic pe **Save (Salvare)**.



- Respectați politica autorității de certificare referitoare la metoda de trimitere a unei CSR către autoritatea de certificare.
- Dacă utilizați o autoritate de certificare rădăcină de întreprindere pentru Windows Server 2008/2012/2012 R2/2016, vă recomandăm să utilizați serverul web pentru șablonul de certificat pentru a crea certificatul de client în condiții securizate. Pentru mai multe informații, accesați pagina modelului dvs. din Brother Solutions Center, de la adresa support.brother.com.



Informații similare

- [Crearea și instalarea unui certificat emis de o autoritate de certificare \(CA\)](#)

► Pagina de pornire > Securitate > Caracteristicile de siguranță ale rețelei > Gestionarea aparatului în rețea în siguranță folosind SSL/TLS > Certificate și Web Based Management > Crearea și instalarea unui certificat > Crearea și instalarea unui certificat emis de o autoritate de certificare (CA) > Instalarea unui certificat pe aparatul dvs. Brother

Instalarea unui certificat pe aparatul dvs. Brother

Modele înrudite: HL-L2357DW/HL-L2352DW/HL-L2372DN/HL-L2375DW

Când primiți certificatul de la o autoritate de certificat, urmați pașii de mai jos pentru a-l instala pe serverul de imprimare:

Poate fi instalat numai un certificat emis printr-o Cerere de semnare a certificatului (CSR) a aparatului. Dacă doriți să creați altă Cerere de semnare a certificatului (CSR), asigurați-vă că certificatul este instalat înainte de crearea altei Cereri de semnare a certificatului (CSR). Creați o altă Cerere de semnare a certificatului (CSR) numai după instalarea certificatului pe aparat. În caz contrar, cererea CSR creată înainte de instalare va fi nevalidă.

1. Porniți browserul web.
2. Introduceți „http://adresa IP a aparatului” în bara de adrese a browserului (unde „adresa IP a aparatului” este adresa IP a aparatului).

De exemplu:

http://192.168.1.2



- Dacă utilizați un DNS (Sistem de nume de domeniu) sau activați un nume NetBIOS, puteți tasta un alt nume, de exemplu „SharedPrinter” în locul adresei IP.

- De exemplu:

http://SharedPrinter

Dacă activați un nume NetBIOS, puteți utiliza și numele nodului.

- De exemplu:

http://brnxxxxxxxxxxxx

Numele NetBIOS se găsește în raportul de configurare a rețelei.

- Pentru Mac, accesați administrarea bazată pe web făcând clic pe pictograma aparatului din ecranul **Status Monitor**.

3. În mod implicit, nu este necesară introducerea unei parole. Dacă ați definit deja o parolă, introduceți-o și apoi faceți clic pe .
4. Faceți clic pe fila **Network (Rețea)**.
5. Faceți clic pe fila **Security (Securitate)**.
6. Faceți clic pe **Certificate (Certificat)**.
7. Faceți clic pe **Install Certificate (Instalare certificat)**.
8. Navigați până la fișierul care conține certificatul emis de CA, apoi faceți clic pe **Submit (Trimiteră)**.
Certificatul a fost creat și salvat cu succes în memoria aparatului.

Pentru a utiliza comunicarea SSL/TLS, certificatul rădăcină de la Autoritatea de certificare trebuie să fie instalat pe computer. Contactați administratorul de rețea.



Informații similare

- [Crearea și instalarea unui certificat emis de o autoritate de certificare \(CA\)](#)

▲ Pagina de pornire > Securitate > Caracteristicile de siguranță ale rețelei > Gestionarea aparatului în rețea în siguranță folosind SSL/TLS > Certificate și Web Based Management > Crearea și instalarea unui certificat > Crearea și instalarea unui certificat emis de o autoritate de certificare (CA) > Importul și exportul certificatului și al cheii de decriptare personală

Importul și exportul certificatului și al cheii de decriptare personală

Stocați certificatul și cheia de decriptare personală pe aparatul dvs. și gestionați-le prin import și export.

- [Importul certificatului și al cheii de decriptare personală](#)
- [Exportul certificatului și al cheii de decriptare personală](#)

Importul certificatului și al cheii de decriptare personală

Modele înrudite: HL-L2357DW/HL-L2352DW/HL-L2372DN/HL-L2375DW

1. Porniți browserul web.
2. Introduceți „http://adresa IP a aparatului/” în bara de adrese a browserului (unde „adresa IP a aparatului” este adresa IP a aparatului).

De exemplu:

http://192.168.1.2



- Dacă utilizați un DNS (Sistem de nume de domeniu) sau activați un nume NetBIOS, puteți tasta un alt nume, de exemplu „SharedPrinter” în locul adresei IP.

- De exemplu:

http://SharedPrinter

Dacă activați un nume NetBIOS, puteți utiliza și numele nodului.

- De exemplu:

http://brnxxxxxxxxxxxx

Numele NetBIOS se găsește în raportul de configurare a rețelei.

- Pentru Mac, accesați administrarea bazată pe web făcând clic pe pictograma aparatului din ecranul **Status Monitor**.

3. În mod implicit, nu este necesară introducerea unei parole. Dacă ați definit deja o parolă, introduceți-o și apoi faceți clic pe .
4. Faceți clic pe fila **Network (Rețea)**.
5. Faceți clic pe fila **Security (Securitate)**.
6. Faceți clic pe **Certificate (Certificat)**.
7. Faceți clic pe **Import Certificate and Private Key (Importare certificat și cheie privată)**.
8. Navigați până la fișierul pe care doriți să îl importați.
9. Introduceți parola dacă fișierul este criptat și apoi faceți clic **Submit (Trimitere)**.

Certificatul și cheia de decriptare personală sunt importate pe aparat.

Pentru a utiliza comunicare SSL/TLS, certificatul rădăcină de la Autoritatea de certificare trebuie să fie de asemenea instalat pe computer. Contactați administratorul de rețea.



Informații similare

- [Importul și exportul certificatului și al cheii de decriptare personală](#)

Exportul certificatului și al cheii de decriptare personală

Modele înrudite: HL-L2357DW/HL-L2352DW/HL-L2372DN/HL-L2375DW

1. Porniți browserul web.
2. Introduceți „http://adresa IP a aparatului/” în bara de adrese a browserului (unde „adresa IP a aparatului” este adresa IP a aparatului).

De exemplu:

http://192.168.1.2



- Dacă utilizați un DNS (Sistem de nume de domeniu) sau activați un nume NetBIOS, puteți tasta un alt nume, de exemplu „SharedPrinter” în locul adresei IP.

- De exemplu:

http://SharedPrinter

Dacă activați un nume NetBIOS, puteți utiliza și numele nodului.

- De exemplu:

http://brnxxxxxxxxxxxx

Numele NetBIOS se găsește în raportul de configurare a rețelei.

- Pentru Mac, accesați administrarea bazată pe web făcând clic pe pictograma aparatului din ecranul **Status Monitor**.

3. În mod implicit, nu este necesară introducerea unei parole. Dacă ați definit deja o parolă, introduceți-o și apoi faceți clic pe .
4. Faceți clic pe fila **Network (Rețea)**.
5. Faceți clic pe fila **Security (Securitate)**.
6. Faceți clic pe **Certificate (Certificat)**.
7. Faceți clic pe **Export** arătat cu **Certificate List (Listă de certificate)**.
8. Introduceți parola dacă doriți să criptați fișierul.
Dacă folosiți o parolă vidă, rezultatul nu este criptat.
9. Introduceți parola din nou pentru confirmare, apoi faceți clic pe **Submit (Trimite)**.
10. Faceți clic pe **Salvare**.
11. Specificați locația în care doriți să salvați fișierul.

Certificatul și cheia de decriptare personală sunt exportate pe computer.

De asemenea, puteți importa certificatul în computer.



Informații similare

- [Importul și exportul certificatului și al cheii de decriptare personală](#)

▲ [Pagina de pornire](#) > [Securitate](#) > [Caracteristicile de siguranță ale rețelei](#) > [Gestionarea aparatului în rețea în siguranță folosind SSL/TLS](#) > [CertIFICATE ȘI Web Based Management](#) > [Crearea și instalarea unui certificat](#) > [Importarea și exportarea unui certificat AC](#)

Importarea și exportarea unui certificat AC

Puteți importa, exporta și stoca certificate AC pe aparatul dumneavoastră Brother.

- [Importarea unui certificat AC](#)
- [Exportarea unui certificat AC](#)

Importarea unui certificat AC

Modele înrudite: HL-L2357DW/HL-L2352DW/HL-L2372DN/HL-L2375DW

1. Porniți browserul web.
2. Introduceți „http://adresa IP a aparatului/” în bara de adrese a browserului (unde „adresa IP a aparatului” este adresa IP a aparatului).

De exemplu:

http://192.168.1.2



- Dacă utilizați un DNS (Sistem de nume de domeniu) sau activați un nume NetBIOS, puteți tasta un alt nume, de exemplu „SharedPrinter” în locul adresei IP.

- De exemplu:

http://SharedPrinter

Dacă activați un nume NetBIOS, puteți utiliza și numele nodului.

- De exemplu:

http://brnxxxxxxxxxxxx

Numele NetBIOS se găsește în raportul de configurare a rețelei.

- Pentru Mac, accesați administrarea bazată pe web făcând clic pe pictograma aparatului din ecranul **Status Monitor**.

3. În mod implicit, nu este necesară introducerea unei parole. Dacă ați definit deja o parolă, introduceți-o și apoi faceți clic pe .
4. Faceți clic pe fila **Network (Rețea)**.
5. Faceți clic pe fila **Security (Securitate)**.
6. Faceți clic pe **CA Certificate (Certificat AC)**.
7. Faceți clic pe **Import CA Certificate (Importare certificat AC)**.
8. Navigați la fișierul pe care doriți să îl importați.
9. Faceți clic pe **Submit (Trimitere)**.



Informații similare

- [Importarea și exportarea unui certificat AC](#)

Exportarea unui certificat AC

Modele înrudite: HL-L2357DW/HL-L2352DW/HL-L2372DN/HL-L2375DW

1. Porniți browserul web.
2. Introduceți „http://adresa IP a aparatului/” în bara de adrese a browserului (unde „adresa IP a aparatului” este adresa IP a aparatului).

De exemplu:

http://192.168.1.2



- Dacă utilizați un DNS (Sistem de nume de domeniu) sau activați un nume NetBIOS, puteți tasta un alt nume, de exemplu „SharedPrinter” în locul adresei IP.

- De exemplu:

http://SharedPrinter

Dacă activați un nume NetBIOS, puteți utiliza și numele nodului.

- De exemplu:

http://brnxxxxxxxxxxxx

Numele NetBIOS se găsește în raportul de configurare a rețelei.

- Pentru Mac, accesați administrarea bazată pe web făcând clic pe pictograma aparatului din ecranul **Status Monitor**.

3. În mod implicit, nu este necesară introducerea unei parole. Dacă ați definit deja o parolă, introduceți-o și apoi faceți clic pe .
4. Faceți clic pe fila **Network (Rețea)**.
5. Faceți clic pe fila **Security (Securitate)**.
6. Faceți clic pe **CA Certificate (Certificat AC)**.
7. Selectați certificatul pe care doriți să îl exportați și faceți clic pe **Export**.
8. Faceți clic pe **Submit (Trimitere)**.
9. Faceți clic pe **Salvare**.
10. Specificați locația din computer unde doriți să salvați certificatul exportat și salvați-l.



Informații similare

- [Importarea și exportarea unui certificat AC](#)

Gestionarea certificatelor multiple

Modele înrudite: HL-L2357DW/HL-L2352DW/HL-L2372DN/HL-L2375DW

Funcția de gestionare a certificatelor multiple permite utilizarea aplicației Administrarea online a rețelei folosind Web Based Management pentru gestionarea fiecărui certificat instalat pe aparatul dvs. În aplicația Administrarea online a rețelei folosind Web Based Management, deschideți ecranul **Certificate (Certificat)** sau **CA Certificate (Certificat AC)** pentru a vizualiza conținutul certificatului, pentru a șterge sau exporta certificatele dumneavoastră.

	Numărul maxim de certificate salvate pe aparatul Brother
Certificate autosemnate sau certificate emise de o autoritate de certificare	3
Certificatul AC	3

Puteți stoca cel mult 3 certificate emise de Autoritatea de certificare (CA) folosind protocolul SMTP over SSL (disponibil numai pentru anumite modele).

Vă recomandăm să utilizați un certificat mai puțin decât este permis, rezervând o locație pentru cazul în care un certificat expiră. Dacă un certificat expiră, importați un nou certificat în locația rezervată și apoi ștergeți certificatul expirat. Astfel, puteți evita o eroare de configurare.



- Dacă utilizați comunicări SSL for SMTP, nu este necesar să selectați certificatul. Certificatul necesar va fi selectat automat.



Informații similare

- [Certificate și Web Based Management](#)

Gestionarea în siguranță a aparatului în rețea folosind Management bazat pe web

Modele înrudite: HL-L2357DW/HL-L2352DW/HL-L2372DN/HL-L2375DW

Pentru gestionarea în siguranță a aparatului dvs., trebuie să folosiți utilitare de gestionare cu protocoale de securitate.

Recomandăm utilizarea protocolului HTTPS pentru o gestionare securizată. Pentru a utiliza acest protocol, este necesar ca HTTPS să fie activat la aparatul dvs.



- Protocolul HTTPS este activat în mod implicit.
- Puteți modifica setările protocolului HTTPS utilizând ecranul Management bazat pe web.

1. Porniți browserul web.
2. Introduceți „https://Nume comun” în bara de adrese a browser-ului (unde „Nume comun” este Numele comun atribuit certificatului; acesta poate fi adresa IP, numele nodului sau numele domeniului).
3. În mod implicit, nu este necesară introducerea unei parole. Dacă ați definit deja o parolă, introduceți-o și apoi faceți clic pe .
4. Acum puteți accesa aparatul folosind HTTPS.



- Dacă utilizați protocolul SNMPv3, urmați pașii de mai jos.
- Mai puteți modifica setările SNMP utilizând BRAdmin Professional 3.

5. Faceți clic pe fila **Network (Rețea)**.
6. Faceți clic pe **Protocol**.
7. Asigurați-vă că setarea **SNMP** este activată și faceți clic pe **Advanced settings (Setări complexe)**.
8. Configurați setările SNMP.

SNMP

Status Enabled

SNMP Mode of Operation

SNMP v1/v2c read-write access

SNMPv3 read-write access and v1/v2c read-only access

SNMPv3 read-write access

Există trei opțiuni pentru **SNMP Mode of Operation (Mod de funcționare SNMP)**.

- **SNMP v1/v2c read-write access (SNMP v1/v2c acces la scriere/citire)**

În acest mod serverul de imprimare folosește versiunile 1 și 2c ale protocolului SNMP. În acest mod puteți folosi toate aplicațiile Brother. Totuși, acest mod nu este securizat, deoarece nu va autentifica utilizatorul și datele nu vor fi criptate.

- **SNMPv3 read-write access and v1/v2c read-only access (SNMPv3 acces la scriere/citire și v1/v2c acces numai la citire)**

În acest mod serverul de imprimare folosește accesul citire-scriere al versiunii 3 și accesul numai în citire al versiunii 1 și al versiunii 2c a protocolului SNMP.



Atunci când utilizați modul **SNMPv3 read-write access and v1/v2c read-only access (SNMPv3 acces la scriere/citire și v1/v2c acces numai la citire)**, unele aplicații Brother (de exemplu BRAdmin Light) care accesează serverul de imprimare nu vor funcționa corect, deoarece acestea autorizează accesul numai în citire pentru versiunile 1 și 2c. Dacă doriți să folosiți toate aplicațiile, se recomandă utilizarea modului **SNMP v1/v2c read-write access (SNMP v1/v2c acces la scriere/citire)**.

- **SNMPv3 read-write access (SNMPv3 acces la scriere/citire)**

În acest mod, serverul de imprimare folosește versiunea 3 a protocolului SNMP. Dacă doriți să gestionați serverul de imprimare în mod securizat, folosiți acest mod.



Când folosiți modul **SNMPv3 read-write access (SNMPv3 acces la scriere/citire)**, rețineți următoarele:

- Puteți utiliza numai BRAdmin Professional 3 sau Management bazat pe web pentru a gestiona serverul de imprimare.
- Cu excepția BRAdmin Professional 3, toate aplicațiile care folosesc SNMPv1/v2c vor fi restricționate. Pentru a permite utilizarea aplicațiilor SNMPv1/v2c, folosiți modul **SNMPv3 read-write access and v1/v2c read-only access (SNMPv3 acces la scriere/citire și v1/v2c acces numai la citire)** sau **SNMP v1/v2c read-write access (SNMP v1/v2c acces la scriere/citire)**.

9. Faceți clic pe **Submit (Trimitere)**.



Informații similare

- [Gestionarea aparatului în rețea în siguranță folosind SSL/TLS](#)
-

Gestionarea aparatului în rețea în siguranță folosind BRAdmin Professional (Windows)

Modele înrudite: HL-L2357DW/HL-L2352DW/HL-L2372DN/HL-L2375DW

Pentru a folosi utilitarul BRAdmin Professional trebuie să:

- Utilizați cea mai nouă versiune BRAdmin Professional. Accesați pagina modelului dvs. **Descărcări** în Brother Solutions Center, la adresa support.brother.com.
- Utilizați Administrarea bazată pe web cu protocolul HTTPS dacă utilizați BRAdmin Professional și Administrarea bazată pe web împreună.
- Utilizați o parolă diferită pentru fiecare grup dacă administrați un grup mixt de servere de imprimare mai vechi și mai noi cu BRAdmin Professional. Astfel, noile servere de imprimare vor fi securizate.



- „Versiunile mai vechi de BRAdmin” se referă la BRAdmin Professional mai vechi decât Ver. 2.80 și BRAdmin Light pentru Mac mai vechi decât Ver.1.10.
- „Servere de imprimare mai vechi” se referă la seriile NC-2000, NC-2100p, NC-3100h, NC-3100s, NC-4100h, NC-5100h, NC-5200h, NC-6100h, NC-6200h, NC-6300h, NC-6400h, NC-8000, NC-100h, NC-110h, NC-120w, NC-130h, NC-140w, NC-8100h, NC-9100h, NC-7100w, NC-7200w și NC-2200w.



Informații similare

- [Gestionarea aparatului în rețea în siguranță folosind SSL/TLS](#)

Imprimarea securizată a documentelor utilizând SSL/TLS

Modele înrudite: HL-L2357DW/HL-L2352DW/HL-L2372DN/HL-L2375DW

Pentru a imprima documentele în mod securizat prin protocolul IPP, utilizați protocolul IPPS.

1. Porniți browserul web.
2. Introduceți „http://adresa IP a aparatului” în bara de adrese a browserului (unde „adresa IP a aparatului” este adresa IP a aparatului).

De exemplu:

http://192.168.1.2



- Dacă utilizați un DNS (Sistem de nume de domeniu) sau activați un nume NetBIOS, puteți tasta un alt nume, de exemplu „SharedPrinter” în locul adresei IP.

- De exemplu:

http://SharedPrinter

Dacă activați un nume NetBIOS, puteți utiliza și numele nodului.

- De exemplu:

http://brnxxxxxxxxxxxx

Numele NetBIOS se găsește în raportul de configurare a rețelei.

- Pentru Mac, accesați administrarea bazată pe web făcând clic pe pictograma aparatului din ecranul **Status Monitor**.

3. În mod implicit, nu este necesară introducerea unei parole. Dacă ați definit deja o parolă, introduceți-o și apoi faceți clic pe .

4. Faceți clic pe fila **Network (Rețea)**.

5. Faceți clic pe **Protocol**. Asigurați-vă că ați selectat caseta de validare **IPP**.



În cazul în care caseta de validare **IPP** nu este selectată, selectați caseta de validare **IPP** și faceți clic pe **Submit (Trimite)**.

Reporniți aparatul pentru a activa configurarea.

După repornirea aparatului, reveniți la pagina web a acestuia, faceți clic pe fila **Network (Rețea)** și apoi pe **Protocol**.

6. Faceți clic pe **HTTP Server Settings (Setări server HTTP)**.

7. Selectați caseta de validare **HTTPS(Port 443)** din **IPP**, apoi faceți clic pe **Submit (Trimite)**.

8. Reporniți aparatul pentru a activa configurarea.

Comunicarea prin IPPS nu poate preveni accesul neautorizat la serverul de imprimare.



Informații similare

- [Gestionarea aparatului în rețea în siguranță folosind SSL/TLS](#)

Trimiterea securizată a unui mesaj de e-mail

- [Configurarea trimiterii mesajelor de e-mail utilizând Web Based Management](#)
- [Trimiterea unui mesaj de e-mail cu autentificarea utilizatorului](#)
- [Trimiterea securizată a unui e-mail folosind SSL/TLS](#)

Configurarea trimiterii mesajelor de e-mail utilizând Web Based Management

Modele înrudite: HL-L2357DW/HL-L2352DW/HL-L2372DN/HL-L2375DW

Vă recomandăm să utilizați Web Based Management pentru configurarea trimiterii securizate a mesajelor de e-mail cu autentificarea utilizatorului sau trimiterea mesajelor de e-mail utilizând SSL/TLS.

1. Porniți browserul web.
2. Introduceți „http://adresa IP a aparatului/” în bara de adrese a browserului (unde „adresa IP a aparatului” este adresa IP a aparatului).
De exemplu:
http://192.168.1.2
3. În mod implicit, nu este necesară introducerea unei parole. Dacă ați definit deja o parolă, introduceți-o și apoi faceți clic pe .
4. Faceți clic pe fila **Network (Rețea)**.
5. Faceți clic pe meniul **Protocol** în bara de navigare din stânga.
6. În câmpul **SMTP**, faceți clic pe **Advanced settings (Setări complexe)** și asigurați-vă că starea **SMTP** este **Enabled (Activat)**.
7. Configurați setările pentru **SMTP**.
 - După configurare, confirmați dacă setările adresei de e-mail sunt corecte prin trimiterea unui mesaj de test.
 - Dacă nu cunoașteți setările serverului SMTP, contactați administratorul de rețea sau Furnizorul de servicii internet (ISP).
8. Când ați terminat, faceți clic pe **Submit (Trimitere)**.
Apare caseta de dialog **Test Send E-mail Configuration (Configurare trimitere e-mail de probă)**.
9. Urmăriți instrucțiunile din caseta de dialog pentru a testa setările curente.

Informații similare

- [Trimiterea securizată a unui mesaj de e-mail](#)

Trimiterea unui mesaj de e-mail cu autentificarea utilizatorului

Modele înrudite: HL-L2357DW/HL-L2352DW/HL-L2372DN/HL-L2375DW

Aparatul dumneavoastră Brother acceptă metoda SMTP-AUTH de trimitere a unui mesaj de e-mail printr-un server de e-mail care necesită autentificarea utilizatorului. Această metodă previne accesarea serverului de e-mail de către utilizatori neautorizați.

Puteți utiliza metoda SMTP-AUTH pentru trimiterea notificărilor prin e-mail și a rapoartelor prin e-mail.



Vă recomandăm să utilizați Administrarea online a rețelei folosind Web Based Management pentru a configura autentificarea SMTP.

Setările serverului de e-mail

Trebuie să configurați metoda de autentificare SMTP a aparatului pentru ca aceasta să corespundă cu metoda utilizată de serverul de e-mail. Pentru detalii despre setările serverului de e-mail, contactați administratorul rețelei sau furnizorul de servicii internet (ISP).



Pentru a activa autentificarea serverului SMTP, din ecranul **SMTP** al aplicației Administrarea online a rețelei folosind Web Based Management, pentru **Server Authentication Method (Metodă de autentificare server)**, trebuie să selectați **SMTP-AUTH**.



Informații similare

- [Trimiterea securizată a unui mesaj de e-mail](#)

Trimiterea securizată a unui e-mail folosind SSL/TLS

Modele înrudite: HL-L2357DW/HL-L2352DW/HL-L2372DN/HL-L2375DW

Aparatul Brother este compatibil cu metodele SSL/TLS de trimitere a mesajelor de e-mail printr-un server de e-mail care necesită comunicare securizată SSL/TLS. Pentru a trimite mesaje de e-mail printr-un server de e-mail care utilizează comunicarea SSL/TLS, trebuie să configurați metoda SMTP over SSL/TLS.



Pentru configurarea SSL/TLS, vă recomandăm să utilizați Administrarea online a rețelei folosind Web Based Management.

Verificarea certificatului serverului

Din **SSL/TLS**, dacă selectați **SSL** sau **TLS**, caseta de validare **Verify Server Certificate (Verificare certificat server)** va fi selectată automat.

SMTP

Status Enabled

Send E-mail Settings(SMTP)

Server Address

Port

Server Authentication Method None SMTP-AUTH

SMTP-AUTH Account Name

SMTP-AUTH Account Password

Enter password

Retype password

SSL/TLS None SSL TLS Verify Server Certificate

Device E-mail Address

[CA Certificate>>](#)

[E-mail report>>](#)

[Notification>>](#)



- Înainte de a verifica certificatul serverului, trebuie să importați certificatul AC emis de AC care a semnat certificatul serverului. Contactați administratorul de rețea sau Furnizorul de servicii internet (ISP) pentru a confirma dacă este necesar să importați certificatul CA.
- Dacă nu trebuie să verificați certificatul serverului, deselectați caseta de validare **Verify Server Certificate (Verificare certificat server)**.

Numărul portului

Dacă selectați **SSL**, valoarea **Port** va fi modificată în funcție de protocol. Pentru a schimba manual numărul portului, introduceți numărul portului după ce ați ales **SSL/TLS**.

Trebuie să configurați metoda de comunicare SMTP a aparatului pentru ca aceasta să corespundă cu metoda utilizată de serverul dumneavoastră de e-mail. Pentru detalii despre setările serverului de e-mail, contactați administratorul rețelei sau furnizorul de servicii internet (ISP).

În majoritatea cazurilor, pentru serviciile securizate de tip webmail se folosesc următoarele setări:

SMTP	Port	25
	Server Authentication Method (Metodă de autentificare server)	SMTP-AUTH
	SSL/TLS	TLS



Informații similare

- [Trimiterea securizată a unui mesaj de e-mail](#)
-

Mobile

- [Google Cloud Print](#)
- [AirPrint](#)
- [Imprimare mobilă pentru Windows](#)
- [Serviciul de imprimare Mopria®](#)
- [Brother iPrint&Scan pentru dispozitive mobile](#)

Google Cloud Print

- [Prezentarea Google Cloud Print](#)
- [Înainte de a utiliza Google Cloud Print](#)
- [Imprimați din Google Chrome™ sau Chrome OS™](#)
- [Imprimarea din Google Drive™ pentru dispozitive mobile](#)
- [Imprimarea de pe serviciul de corespondență web pentru mobile Gmail™](#)

Prezentarea Google Cloud Print

Modele înrudite: HL-L2357DW/HL-L2352DW/HL-L2372DN/HL-L2375DW

Google Cloud Print™ este un serviciu oferit de Google care permite imprimarea pe o imprimantă înregistrată în contul dumneavoastră Google folosind un dispozitiv compatibil cu rețeaua (de exemplu un telefon mobil sau un computer) fără instalarea driverului de imprimantă pe dispozitivul respectiv.

Imprimarea din aplicațiile Android™ necesită instalarea aplicației Google Cloud Print™ de pe Google Play™ Store.

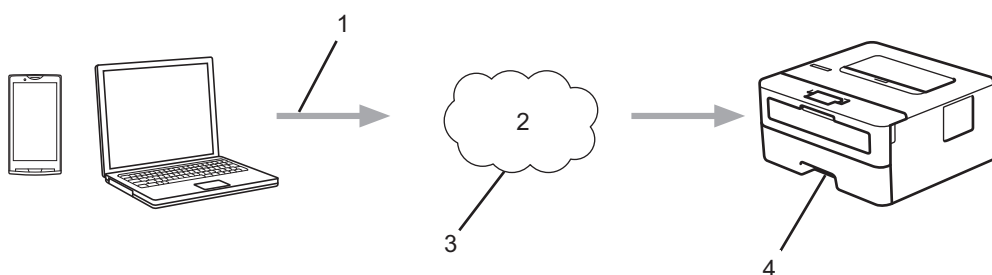

1. Cerere de imprimare
2. Internet
3. Google Cloud Print™
4. Imprimarea



Informații similare

- [Google Cloud Print](#)

Înainte de a utiliza Google Cloud Print

- [Setări de rețea folosind Google Cloud Print](#)
- [Înregistrarea aparatului la Google Cloud Print folosind Google Chrome™](#)
- [Înregistrarea aparatului la Google Cloud Print folosind Web Based Management](#)

Setări de rețea folosind Google Cloud Print

Modele înrudite: HL-L2357DW/HL-L2352DW/HL-L2372DN/HL-L2375DW

Pentru a utiliza Google Cloud Print™, aparatul Brother trebuie să fie conectat la o rețea cu acces la Internet, printr-o conexiune cu fir sau wireless. Pentru conectarea și configurarea corectă a aparatului, consultați *Ghid de instalare și configurare rapidă* sau subiectele similare din acest ghid.

✓ Informații similare

- [Înainte de a utiliza Google Cloud Print](#)

Subiecte conexe:

- [Probleme Google Cloud Print](#)

Înregistrarea aparatului la Google Cloud Print folosind Google Chrome™

Modele înrudite: HL-L2357DW/HL-L2352DW/HL-L2372DN/HL-L2375DW

Asigurați-vă că v-ați creat deja un cont Google. Dacă nu aveți un cont, utilizați un computer sau un dispozitiv mobil pentru a accesa site-ul Google (<https://accounts.google.com/signup>) și pentru a vă crea un cont.

Înainte de a începe procesul de înregistrare, asigurați-vă că aparatul Brother este inactiv.



Pașii din această secțiune sunt exemple pentru utilizatorii Windows.

Ecranele de pe calculatorul dumneavoastră pot diferi în funcție de sistemul și de mediul de operare.

1. Deschideți Google Chrome™ pe computerul dumneavoastră.
2. Conectați-vă în contul Google.
3. Faceți clic pe pictograma de meniu a Google Chrome™ și apoi pe **Setări** > **Afișați setările avansate....**
4. În secțiunea **Google Cloud Print**, faceți clic pe **Gestionați**.
5. Pentru înregistrarea aparatului, urmați instrucțiunile pas cu pas.
6. Dacă pe aparat este afișat un mesaj de confirmare, apăsați pe butonul [OK].



Dacă mesajul de confirmare nu este afișat pe ecranul LCD al aparatului, repetați acești pași.

7. Dacă aparatul Brother a fost înregistrat cu succes, acesta va fi afișat în câmpul **Dispozitivele mele**.



Informații similare

- [Înainte de a utiliza Google Cloud Print](#)

Înregistrarea aparatului la Google Cloud Print folosind Web Based Management

Modele înrudite: HL-L2357DW/HL-L2352DW/HL-L2372DN/HL-L2375DW

Asigurați-vă că v-ați creat deja un cont Google. Dacă nu aveți un cont, utilizați un computer sau un dispozitiv mobil pentru a accesa site-ul Google (<https://accounts.google.com/signup>) și pentru a vă crea un cont.

Înainte de a începe procesul de înregistrare, asigurați-vă că aparatul Brother este inactiv.

Înainte de a începe înregistrarea aparatului, verificați dacă data și ora sunt definite corect pe aparat.

1. Verificați dacă aparatul Brother este conectat la aceeași rețea la care este conectat computerul sau dispozitivul mobil.
2. Porniți browserul web.
3. Introduceți „http://adresa IP a aparatului/” în bara de adrese a browserului (unde „adresa IP a aparatului” este adresa IP a aparatului).
De exemplu:
http://192.168.1.2
4. În mod implicit, nu este necesară introducerea unei parole. Dacă ați definit deja o parolă, introduceți-o și apoi faceți clic pe .
5. Faceți clic pe fila **Network (Rețea)**.
6. Faceți clic pe meniul **Protocol** în bara de navigare din stânga.
7. Asigurați-vă că **Google Cloud Print** este selectat și apoi faceți clic pe **Advanced settings (Setări complexe)**.
8. Asigurați-vă că pentru **Status (Stare)** este selectată opțiunea **Enabled (Activat)**. Faceți clic pe **Register (Înregistrare)**.
9. Pentru înregistrarea aparatului, urmați instrucțiunile pas cu pas.
10. Dacă pe aparat este afișat un mesaj de confirmare, apăsați pe butonul OK.



Dacă mesajul de confirmare nu este afișat pe ecranul LCD al aparatului, repetați acești pași.

11. Faceți clic pe **Google**.
12. Va fi afișat ecranul de conectare pentru Google Cloud Print™. Conectați-vă cu contul Google și urmați instrucțiunile pas cu pas pentru înregistrarea aparatului.
13. Dacă ați terminat de înregistrat aparatul, reveniți în ecranul Administrarea online a rețelei folosind Web Based Management și asigurați-vă că pentru **Registration Status (Stare înregistrare)** este selectată opțiunea **Registered (Înregistrat)**.



Informații similare

- [Înainte de a utiliza Google Cloud Print](#)

Imprimați din Google Chrome™ sau Chrome OS™

Modele înrudite: HL-L2357DW/HL-L2352DW/HL-L2372DN/HL-L2375DW

1. Verificați dacă aparatul Brother este pornit.
2. Deschideți pagina web pe care doriți să o imprimați.
3. Faceți clic pe pictograma de meniu a Google Chrome™.
4. Faceți clic pe **Print (Imprimare)**.
5. Selectați aparatul din lista de imprimante.
6. Modificați opțiunile de imprimare dacă este necesar.
7. Faceți clic pe **Print (Imprimare)**.



Informații similare

- [Google Cloud Print](#)

Imprimarea din Google Drive™ pentru dispozitive mobile

Modele înrudite: HL-L2357DW/HL-L2352DW/HL-L2372DN/HL-L2375DW

1. Verificați dacă aparatul Brother este pornit.
2. Accesați Google Drive™ folosind browserul web al dispozitivului Android™ sau iOS.
3. Deschideți documentul pe care doriți să îl imprimați.
4. Atingeți pictograma meniului.
5. Atingeți **Print (Imprimare)**.
6. Selectați aparatul din lista de imprimante.
7. Modificați opțiunile de imprimare dacă este necesar.
8. Atingeți  sau **Print (Imprimare)**.



Informații similare

- [Google Cloud Print](#)

Imprimarea de pe serviciul de corespondență web pentru mobile Gmail™

Modele înrudite: HL-L2357DW/HL-L2352DW/HL-L2372DN/HL-L2375DW

1. Verificați dacă aparatul Brother este pornit.
2. Accesați serviciul de corespondență web pentru Gmail™ folosind browserul web al dispozitivului Android™ sau iOS.
3. Deschideți mesajul de email pe care doriți să îl imprimați.
4. Atingeți pictograma meniului.



Dacă **Print (Imprimare)** este afișat lângă numele atașamentului, puteți imprima atașamentul. Atingeți **Print (Imprimare)** și apoi urmați instrucțiunile de pe dispozitivul mobil.

5. Atingeți **Print (Imprimare)**.
6. Selectați aparatul din lista de imprimante.
7. Modificați opțiunile de imprimare dacă este necesar.
8. Atingeți  sau **Print (Imprimare)**.



Informații similare

- [Google Cloud Print](#)

AirPrint

- [Prezentarea soluției AirPrint](#)
- [Înainte de a utiliza AirPrint](#)
- [Imprimarea folosind AirPrint](#)

Prezentarea soluției AirPrint

Modele înrudite: HL-L2357DW/HL-L2352DW/HL-L2372DN/HL-L2375DW

AirPrint este o soluție de imprimare pentru sistemele de operare Apple, care vă permite să imprimați wireless fotografiile, mesaje e-mail, pagini web și documente de pe iPad, iPhone și iPod touch și de pe computerul Mac fără să fie necesară instalarea unui driver.

Pentru informații suplimentare, vizitați site-ul web Apple.

Folosirea insignei Compatibil cu Apple înseamnă că un accesoriu a fost proiectat să funcționeze în mod specific cu tehnologia identificată în insignă și a fost certificat de dezvoltator ca fiind conform cu standardele de performanță Apple.



✓ Informații similare

- [AirPrint](#)

Subiecte conexe:

- [Probleme cu AirPrint](#)

■ Înainte de a utiliza AirPrint

- [Definirea setărilor de rețea pentru AirPrint](#)
- [Dezactivarea și activarea AirPrint folosind Administrarea online a rețelei folosind Web Based Management \(browser web\)](#)

Definirea setărilor de rețea pentru AirPrint

Modele înrudite: HL-L2357DW/HL-L2352DW/HL-L2372DN/HL-L2375DW

Pentru a utiliza AirPrint, dispozitivul dumneavoastră mobil trebuie să se conecteze la rețeaua wireless la care este conectat aparatul Brother. AirPrint este compatibil cu conexiuni wireless care utilizează modul infrastructură sau Wi-Fi Direct®.

Pentru a configura dispozitivul mobil pentru o rețea wireless, consultați manualul de utilizare al dispozitivului mobil. Pentru a accesa o adresă de legătură către manualul de utilizare al dispozitivului mobil de pe site-ul web Apple, atingeți pictograma  din aplicația Safari.

Pentru configurarea aparatului Brother pentru o rețea wireless, consultați *Ghid de instalare și configurare rapidă* sau subiectele similare din acest ghid. În cazul în care aparatul Brother este compatibil cu o rețea cablată, puteți utiliza un cablu de rețea pentru a vă conecta la un punct de acces/router wireless.

Dacă aparatul Brother este compatibil cu Wi-Fi Direct și doriți să configurați aparatul Brother pentru o rețea Wi-Fi Direct, consultați subiectele similare din acest ghid online.



Informații similare

- [Înainte de a utiliza AirPrint](#)

Dezactivarea și activarea AirPrint folosind Administrarea online a rețelei folosind Web Based Management (browser web)

Modele înrudite: HL-L2357DW/HL-L2352DW/HL-L2372DN/HL-L2375DW

Verificați dacă aparatul Brother este conectat la aceeași rețea ca și calculatorul.

1. Porniți browserul web.
2. Introduceți „http://adresa IP a aparatului/” în bara de adrese a browserului (unde „adresa IP a aparatului” este adresa IP a aparatului).
De exemplu:
http://192.168.1.2
3. În mod implicit, nu este necesară introducerea unei parole. Dacă ați definit deja o parolă, introduceți-o și apoi faceți clic pe .
4. Faceți clic pe fila **Network (Rețea)**.
5. Faceți clic pe meniul **Protocol** în bara de navigare din stânga.
6. Pentru a dezactiva AirPrint, deselectați caseta **AirPrint**. Pentru a activa AirPrint, bifați caseta **AirPrint**.



AirPrint este activat în mod implicit.

7. Faceți clic pe **Submit (Trimitere)**.
8. Reporniți aparatul pentru a activa configurarea.



Informații similare

- [Înainte de a utiliza AirPrint](#)



Imprimarea folosind AirPrint

- [Imprimarea de pe iPad, iPhone sau iPod Touch](#)
- [Înainte de a folosi AirPrint \(macOS\)](#)
- [Imprimarea utilizând AirPrint \(macOS\)](#)

Imprimarea de pe iPad, iPhone sau iPod Touch

Modele înrudite: HL-L2357DW/HL-L2352DW/HL-L2372DN/HL-L2375DW

Metoda de imprimare utilizată poate să difere în funcție de aplicație. În exemplul de mai jos s-a utilizat programul Safari.

1. Verificați dacă aparatul Brother este pornit.
2. Utilizați Safari pentru a deschide pagina pe care doriți să o imprimați.
3. Atingeți  sau .
4. Atingeți **Print (Imprimare)**.
5. Verificați dacă aparatul Brother este selectat.
6. Dacă este selectat alt aparat (sau nicio imprimantă), apăsați pe **Printer (Imprimantă)**.
Se afișează o listă cu aparatele disponibile.
7. Atingeți numele aparatului dumneavoastră din listă.
8. Selectați opțiunile dorite, cum ar fi numărul de pagini de imprimat și imprimarea față-verso (dacă aparatul acceptă această opțiune).
9. Atingeți **Print (Imprimare)**.



Informații similare

- [Imprimarea folosind AirPrint](#)

Înainte de a folosi AirPrint (macOS)

Modele înrudite: HL-L2357DW/HL-L2352DW/HL-L2372DN/HL-L2375DW

Înainte de a imprima folosind macOS, adăugați aparatul Brother în lista de imprimante de pe computerul Mac.

1. Selectați **System Preferences (Preferințe sistem)** din meniul Apple.
2. Faceți clic pe **Printers & Scanners (Imprimante și scanere)**.
3. Faceți clic pe pictograma + de sub panoul Imprimante din partea stângă.
4. Faceți clic pe **Add Printer or Scanner (Adaugă o imprimantă sau un scanner)...** Apare ecranul **Add (Adăugare)**.
5. Selectați aparatul Brother și apoi selectați **AirPrint** din meniul pop-up **Use (Utilizează)**.
6. Faceți clic pe **Add (Adăugare)**.



Informații similare

- [Imprimarea folosind AirPrint](#)

Imprimarea utilizând AirPrint (macOS)

Modele înrudite: HL-L2357DW/HL-L2352DW/HL-L2372DN/HL-L2375DW

Metoda de imprimare utilizată poate să difere în funcție de aplicație. În exemplul de mai jos s-a utilizat programul Safari. Înainte de imprimare, asigurați-vă că aparatul Brother figurează pe lista de imprimante de pe computerul Mac.

1. Verificați dacă aparatul Brother este pornit.
2. Utilizați Safari pe computerul dumneavoastră Mac pentru a deschide pagina pe care doriți să o imprimați.
3. Faceți clic pe meniul **File (Fișier)** și apoi selectați **Print (Imprimare)**.
4. Verificați dacă aparatul Brother este selectat. Dacă este selectat alt aparat (sau nicio imprimantă), faceți clic pe meniul pop-up **Printer (Imprimantă)** și apoi selectați aparatul Brother.
5. Selectați opțiunile dorite, cum ar fi numărul de pagini de imprimat și imprimarea față-verso (dacă aparatul acceptă această opțiune).
6. Faceți clic pe **Print (Imprimare)**.



Informații similare

- [Imprimarea folosind AirPrint](#)

Imprimare mobilă pentru Windows

Modele înrudite: HL-L2357DW/HL-L2352DW/HL-L2372DN/HL-L2375DW

Imprimare mobilă pentru Windows este o funcție folosită la imprimarea wireless de pe dispozitivul mobil Windows. Vă puteți conecta la rețeaua la care este conectat aparatul Brother și puteți imprima fără să mai instalați driverul imprimantei pe dispozitivul respectiv. Multe aplicații Windows sunt compatibile cu această funcție.

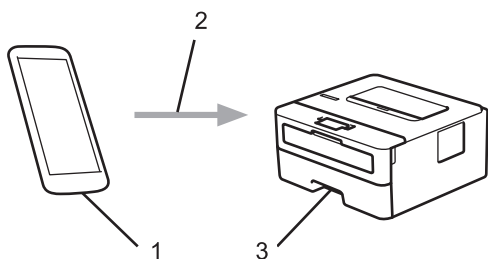

1. Dispozitiv mobil Windows (Windows 10 Mobile sau o versiune ulterioară)
2. Conexiune Wi-Fi®
3. Aparatul dumneavoastră Brother



Informații similare

- [Mobile](#)

Serviciul de imprimare Mopria®

Modele înrudite: HL-L2357DW/HL-L2352DW/HL-L2372DN/HL-L2375DW

Serviciul de imprimare Mopria® este o funcție de imprimare disponibilă pe dispozitivele mobile Android™ (Android™ versiunea 4.4 sau o versiune ulterioară) dezvoltată de Mopria® Alliance. Cu ajutorul acestui serviciu, vă puteți conecta la aceeași rețea la care este conectat aparatul dvs. și puteți imprima fără o configurare suplimentară. Multe aplicații Android™ native acceptă imprimarea.

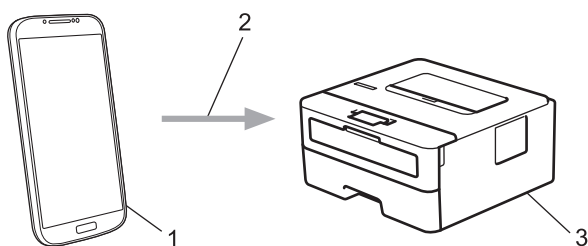

1. Android™ 4.4 sau o versiune ulterioară
2. Conexiune Wi-Fi®
3. Aparatul dumneavoastră Brother

Trebuie să descărcați serviciul de imprimare Mopria® din Google Play™ Store și să îl instalați pe dispozitivul Android™. Înainte de a utiliza acest serviciu, acesta trebuie activat.



Informații similare

- [Mobile](#)

Brother iPrint&Scan pentru dispozitive mobile

Modele înrudite: HL-L2357DW/HL-L2352DW/HL-L2372DN/HL-L2375DW

Utilizați Brother iPrint&Scan pentru a imprima de pe diferite dispozitive mobile.

- Pentru dispozitivele Android™

Brother iPrint&Scan permite utilizarea funcțiilor aparatului Brother direct de pe dispozitivul Android™, fără a utiliza un computer.

Descărcați și instalați Brother iPrint&Scan din Magazinul de aplicații Google Play™.

- Pentru toate dispozitivele compatibile iOS, inclusiv iPhone, iPad și iPod touch

Brother iPrint&Scan permite utilizarea funcțiilor aparatului Brother direct de pe dispozitivul iOS.

Descărcați și instalați Brother iPrint&Scan de pe App Store.

- Pentru dispozitivele Windows

Brother iPrint&Scan permite utilizarea funcțiilor aparatului Brother direct de pe dispozitivul Windows, fără să utilizați un computer.

Descărcați și instalați Brother iPrint&Scan de pe Microsoft Store.

Mai multe informații detaliate, vizitați support.brother.com/ips.



Informații similare

- [Mobile](#)

Subiecte conexe:

- [Prezentarea Brother iPrint&Scan](#)

Brother iPrint&Scan pentru Windows și Mac

- [Prezentarea Brother iPrint&Scan](#)

Prezentarea Brother iPrint&Scan

Utilizați Brother iPrint&Scan pentru Windows și Mac pentru a imprima de pe computer.

Ecranele următoare prezintă un exemplu de Brother iPrint&Scan pentru Windows. În funcție de versiunea aplicației, ecranul real poate fi diferit.

- Pentru Windows

Accesați pagina **Descărcări** în Brother Solutions Center, la adresa support.brother.com, pentru a descărca cea mai recentă aplicație.

- Pentru Mac

Descărcați și instalați Brother iPrint&Scan de pe App Store.

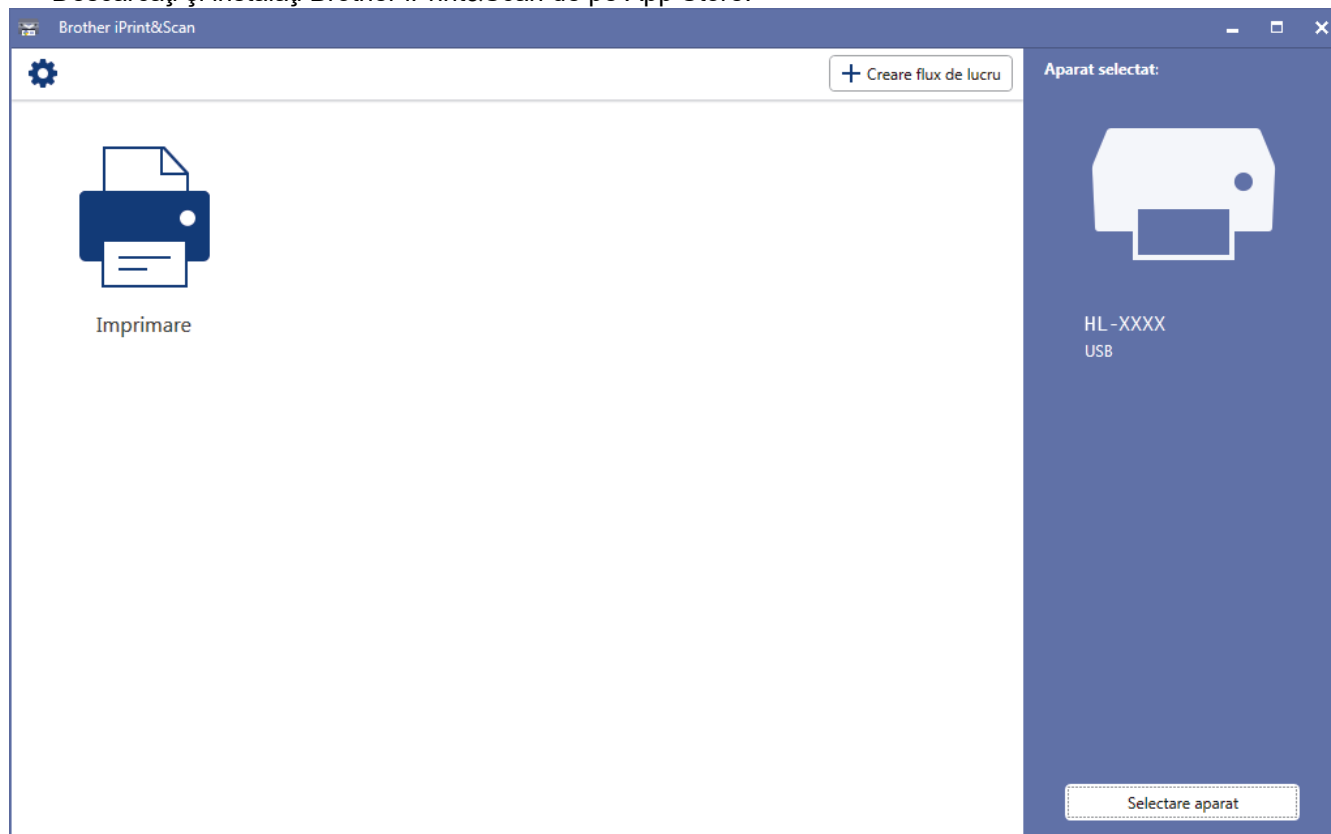

Informații similare

- [Brother iPrint&Scan pentru Windows și Mac](#)

Subiecte conexe:

- [Brother iPrint&Scan pentru dispozitive mobile](#)

Depanarea

Utilizați această secțiune pentru a rezolva problemele tipice pe care le puteți întâmpina la utilizarea aparatului Brother. Majoritatea problemelor pot fi corectate chiar de dumneavoastră.

IMPORTANT

Pentru asistență tehnică, trebuie să apelați Centrul de asistență clienți Brother sau dealerul Brother local.

Utilizarea de consumabile non-Brother poate afecta calitatea imprimării, performanța hardware și fiabilitatea aparatului.



Dacă aveți nevoie de ajutor suplimentar, accesați Brother Solutions Center la support.brother.com.

Mai întâi, verificați următoarele:

- Cablul de alimentare al aparatului este conectat corect și alimentarea aparatului este pornită. >> *Ghid de instalare și configurare rapidă*
- Toate materialele de protecție au fost îndepărtate. >> *Ghid de instalare și configurare rapidă*
- Hârtia este încărcată corect în tava pentru hârtie.
- Cablurile de interfață sunt bine conectate la aparat și computer sau conexiunea wireless este configurată atât pe aparat, cât și pe computer.
- Mesaje de eroare și de întreținere

Dacă nu ați rezolvat problema după terminarea verificărilor, identificați problema și apoi >> *Informații similare*



Informații similare













- [Erori și indicații de întreținere](#)
- [Mesaje de eroare și de întreținere](#)
- [Blocaje de hârtie](#)
- [Probleme de imprimare](#)
- [Îmbunătățirea calității imprimării](#)
- [Probleme de rețea](#)
- [Probleme Google Cloud Print](#)
- [Probleme cu AirPrint](#)
- [Alte probleme](#)
- [Informații despre aparat](#)



Erori și indicații de întreținere







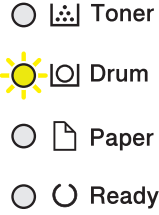

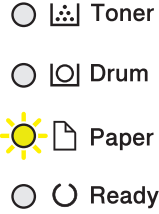





Modele înrudite: HL-L2312D

Așa cum se întâmplă cu orice produs de birou sofisticat, în timpul funcționării pot apărea erori și există posibilitatea ca elementele consumabile să trebuiască să fie înlocuite. Dacă se întâmplă acest lucru, aparatul identifică eroarea sau întreținerea de rutină necesară și Status Monitor afișează mesajul adecvat. Cele mai frecvente indicațiile de eroare și de întreținere sunt prezentate în tabel.

Urmați instrucțiunile din Acțiuni pentru a îmbunătăți starea.

Indicație LED	Status Monitor	Cauza	Acțiunea
 Toner  Drum  Paper  Ready	Toner scăzut	Dacă Status Monitor afișează mesajul Toner scăzut puteți totuși imprima; însă, aparatul vă informează cu privire la apropierea sfârșitului duratei de funcționare a cartușului de toner.	Comandați un cartuș de toner nou acum, astfel încât un cartuș de toner de schimb să fie disponibil când Status Monitor va afișa Înlocuire toner .
 Toner  Drum  Paper  Ready	Înlocuire toner	Cartușul de toner se apropie de sfârșitul duratei sale de viață. Aparatul oprește toate operațiunile de imprimare.	Înlocuiți cartușul de toner cu unul nou.
 Toner  Drum  Paper  Ready	Eroare cartus Lipsă toner	Cartușul cu toner nu este instalat corespunzător. Cartușul de toner sau ansamblul unitate de cilindru și cartuș de toner nu sunt instalate corect.	Extrageți ansamblul cartușului de toner și unității de cilindru din aparat. Scoateți cartușul de toner și introduceți-l la loc în unitatea de cilindru. Introduceți la loc ansamblul cartușului de toner și unității de cilindru în aparat. Dacă problema persistă, contactați Centrul de asistență clienți Brother sau dealerul Brother local. Scoateți ansamblul cartușului de toner și unității de cilindru. Scoateți cartușul de toner din unitatea de cilindru și reinstalați cartușul de toner înapoi în unitatea de cilindru. Introduceți la loc ansamblul cartușului de toner și unității de cilindru în aparat. Dacă problema persistă, înlocuiți cartușul de toner cu unul nou.

Indicație LED	Status Monitor	Cauza	Acțiunea
	Cilindru !	Firul corona de pe unitatea de cilindru trebuie curățat.	Curățați firul corona din unitatea de cilindru.
		Unitatea de cilindru sau ansamblu cartuș de toner - unitate de cilindru nu sunt instalate corect.	Îndepărtați ansamblul unitate cilindru și cartuș de toner, scoateți cartușul de toner din unitatea cilindru și reinstalați cartușul de toner înapoi în unitatea cilindru. Reinstalați ansamblul unitate de cilindru și cartuș de toner în aparat. Dacă problema persistă, înlocuiți unitatea de cilindru cu una nouă.
	Înlocuiti cil.	Este timpul să înlocuiți unitatea de cilindru.	Înlocuiți unitatea cilindru cu una nouă.
		Contorul unității de cilindru nu a fost resetat când a fost îndepărtat cilindrul anterior.	Resetați contorul unității de cilindru.
	Capac deschis	Capacul frontal al aparatului nu este închis complet.	Deschideți și apoi închideți ferm capacul frontal al aparatului.
		Capacul unității de fuziune nu este închis complet sau hârtia s-a blocat în spatele aparatului când l-ați pornit.	<ul style="list-style-type: none"> Închideți capacul unității de fuziune aflat în interiorul capacului din spate al aparatului. Asigurați-vă că în capacul din spate al aparatului nu există hârtie blocată și apoi închideți capacul unității de fuziune.
	2 fețe dezact. (Pentru modele cu imprimare automată față-verso)	Capacul din spate al aparatului nu este închis complet.	Închideți capacul din spate al aparatului până se blochează în poziția închis.
		Tava pentru imprimarea față-verso nu este complet instalată.	Instalați ferm tava pentru imprimare față-verso în aparat.
	Blocare 2 fețe (Pentru modele cu imprimare automată față-verso)	Hârtia este blocată sub tava de hârtie față verso sau sub unitatea de fuziune.	Eliminați blocajul din tava de hârtie față verso sau unitatea de fuziune.
	Blocaj interior	Hârtia este blocată în interiorul aparatului.	Deschideți capacul frontal, scoateți cilindrul și cartușul de toner și eliminați blocajul de hârtie.
	Blocaj spate	Hârtia este blocată în spatele aparatului.	Deschideți capacul unității de fuziune și îndepărtați toate hârtiile blocate. Închideți capacul unității de fuziune.
	Blocare Tava 1	Hârtia este blocată în tava de hârtie.	Trageți tava de hârtie complet în afară, deschideți capacul frontal și capacul unității de fuziune și îndepărtați toate hârtiile blocate.
	Memorie plină	Memoria aparatului este plină.	Reduceți rezoluția de imprimare.

Indicație LED	Status Monitor	Cauza	Acțiunea
	Eroare dimens DX (Pentru modele cu imprimare automată față-verso)	Dimensiunea hârtiei specificată în driverul de imprimantă nu este disponibilă pentru imprimarea față-verso automată.	Apăsați pe Go (Start) . Selectați un format de hârtie acceptat de către tava duplex. Formatul de hârtie disponibil pentru imprimarea față-verso automată este A4.
		Hârtia din tava de hârtie nu are dimensiunea corectă și nu este disponibilă pentru imprimarea față-verso automată.	Încărcați formatul corect de hârtie în tavă și setați tava pentru formatul de hârtie respectiv. Formatul de hârtie disponibil pentru imprimarea față-verso automată este A4.
	Dim.nepotriv.	Hârtia din tavă nu are formatul corect.	Încărcați formatul de hârtie corect și setați formatul pentru hârtie la tavă.
<input type="radio"/>  Toner <input type="radio"/>  Drum <input checked="" type="radio"/>  Paper <input type="radio"/>  Ready	Aliment. Manuala	Manual a fost selectată ca sursă de hârtie în driverul imprimantei, însă nu există hârtie în slotul de alimentare manuală.	Așezați hârtia în fanta de alimentare manuală.
	Hârtie terminată	Aparatul a rămas fără hârtie sau hârtia nu este încărcată corect în tava de hârtie.	<ul style="list-style-type: none"> Realimentați cu hârtie tava de hârtie. Asigurați-vă că ghidajele pentru hârtie sunt setate la dimensiunea corectă. Dacă există hârtie în tavă, scoateți-o și încărcați-o din nou. Asigurați-vă că ghidajele pentru hârtie sunt setate la dimensiunea corectă.
<input checked="" type="radio"/>  Toner <input type="radio"/>  Drum <input checked="" type="radio"/>  Paper <input type="radio"/>  Ready	Toner consumat (Modul Continuare)	Este momentul să înlocuiți cartușul de toner.	Înlocuiți cartușul de toner cu unul nou.
<input checked="" type="radio"/>  Toner <input checked="" type="radio"/>  Drum <input checked="" type="radio"/>  Paper <input checked="" type="radio"/>  Ready	Autodiagnostic	<p>Temperatura unității de fuziune nu crește la valoarea specificată în timpul specificat.</p> <p>Unitatea de fuziune este prea fierbinte.</p>	Apăsați pe și mențineți apăsat  pentru a opri aparatul, așteptați câteva secunde și apoi porniți-l din nou. Lăsați aparatul pornit și inactiv timp de 15 minute.
	ImprImposib	Aparatul are o problemă mecanică.	<ul style="list-style-type: none"> Apăsați pe și mențineți apăsat  pentru a opri aparatul, așteptați câteva minute și apoi porniți-l din nou. Dacă problema persistă, contactați Centrul de asistență clienți Brother.



Informații similare

- [Depanarea](#)

Subiecte conexe:

- [Înlocuirea consumabilelor](#)
- [Înlocuirea unității de cilindru](#)
- [Curățarea firului corona](#)



Mesaje de eroare și de întreținere

Așa cum se întâmplă cu orice produs de birou sofisticat, în timpul funcționării pot apărea erori și există posibilitatea ca elementele consumabile să trebuiască să fie înlocuite. Dacă se întâmplă acest lucru, aparatul identifică eroarea sau întreținerea de rutină necesară și afișează mesajul adecvat. Cele mai frecvente mesaje de eroare și de întreținere sunt prezentate în tabel.

Urmați instrucțiunile din coloana **Acțiune** pentru a rezolva eroarea și a elimina mesajul.

Puteți corecta majoritatea erorilor și puteți efectua întreținerea de rutină chiar dumneavoastră. Dacă aveți nevoie de sfaturi suplimentare: vizitați support.brother.com și faceți clic pe pagina **Întrebări frecvente și depanare**.

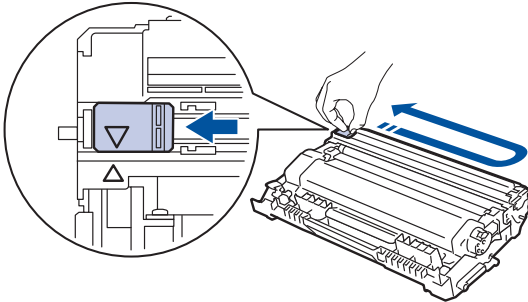
Mesaj de eroare	Cauză	Acțiune
2 fețe dezact.	Capacul din spate al aparatului nu este închis complet.	Închideți capacul din spate al aparatului până se blochează în poziția închis.
	Tava pentru imprimarea față verso nu este instalată complet.	Instalați ferm tava pentru imprimare față verso în aparat.
Aliment. Manuala	Manual a fost selectată ca sursă de hârtie în driverul imprimantei, însă nu există hârtie în slotul de alimentare manuală.	Așezați hârtia în fanta de alimentare manuală.
Autodiagnostic	Temperatura unității de fuziune nu crește la valoarea specificată în timpul specificat.	Apăsați pe și mențineți apăsat  pentru a opri aparatul, așteptați câteva secunde și apoi porniți-l din nou. Lăsați aparatul pornit și inactiv timp de 15 minute.
	Unitatea de fuziune este prea fierbinte.	
Bloc. față-verso	Hârtia este blocată în tava pentru imprimarea față verso sau în capacul din spate.	Scoateți tava pentru imprimarea față verso și deschideți capacul din spate pentru a extrage toate hârtiile blocate.
Blocaj interior	Hârtia este blocată în interiorul aparatului.	Deschideți capacul frontal, scoateți ansamblul cartușului de toner și unității de cilindru și extrageți toate hârtiile blocate. Închideți capacul frontal.
Blocaj spate	Hârtia este blocată în spatele aparatului.	Deschideți capacul unității de fuziune și îndepărtați toate hârtiile blocate. Închideți capacul unității de fuziune.
Blocare Tava 1	Hârtia este blocată în tava de hârtie indicată.	Trageți în afară tava de hârtie indicată pe ecranul LCD și îndepărtați toate hârtiile blocate.
Capac deschis	Capacul frontal al aparatului nu este închis complet.	Deschideți și apoi închideți ferm capacul frontal al aparatului.
Capac deschis	Capacul unității de fuziune nu este închis complet.	Închideți capacul unității de fuziune aflat în interiorul capacului din spate al aparatului.
Cil. pe termin.	Unitatea de cilindru este aproape de terminarea duratei de viață.	Comandați o unitate de cilindru nouă înainte ca ecranul LCD să afișeze înlocuiri cil..

Mesaj de eroare	Cauză	Acțiune
Cilindru !	Firul corona de pe unitatea de cilindru trebuie curățat.	<p>Curățați firul corona din unitatea de cilindru.</p>  <p>►► <i>Informații similare: Curățarea firului corona</i> Dacă problema persistă, înlocuiți unitatea de cilindru cu una nouă.</p>
	Unitatea de cilindru sau ansamblu cartuș de toner - unitate de cilindru nu sunt instalate corect.	Înlăturați unitatea de cilindru, scoateți cartușul de toner din interiorul acesteia și așezați-l înapoi în unitatea de cilindru. Reinstalați unitatea de cilindru în aparat.
Dim. nepotrivită	Hârtia din tavă nu are formatul corect.	Încărcați hârtie de dimensiune corectă în tava indicată pe ecranul LCD și setați dimensiunea hârtiei pentru tavă. Apăsăți pe Go (Start) .
Eroare cartus	Cartușul cu toner nu este instalat corespunzător.	<p>Scoateți ansamblul cartușului de toner și unității de cilindru. Scoateți cartușul de toner și introduceți-l la loc în unitatea de cilindru. Reinstalați ansamblul cartușului de toner și unității de cilindru în aparat.</p> <p>Dacă problema persistă, contactați Centrul de asistență clienți Brother sau dealerul Brother local.</p>
Eroare dim. DX	Dimensiunea de hârtie specificată în setarea pentru dimensiunea hârtiei din aparat nu este disponibilă pentru imprimarea față verso automată.	<p>Apăsăți și mențineți apăsat Go (Start) timp de aproximativ două secunde (dacă este necesar).</p> <p>Încărcați formatul corect de hârtie în tavă și setați tava pentru formatul de hârtie respectiv.</p>
	Hârtia din tava de hârtie nu are dimensiunea corectă și nu este disponibilă pentru imprimarea față-verso automată.	<p>Alegeți un format de hârtie acceptat pentru imprimarea față verso.</p> <p>Dimensiunea de hârtie disponibilă pentru imprimarea față verso automată este A4.</p>
Eroare dimens.	Dimensiunile de hârtie definite în driverul imprimantei nu sunt acceptate de tava specificată.	Alegeți o dimensiune de hârtie acceptată de tava specificată.
ImprImposib ##	Aparatul are o problemă mecanică.	<ul style="list-style-type: none"> • Apăsăți pe și mențineți apăsat  pentru a opri aparatul, așteptați câteva minute și apoi porniți-l din nou. • Dacă problema persistă, contactați Centrul de asistență clienți Brother.
Înlocuire toner	Cartușul de toner se apropie de sfârșitul duratei sale de viață. Aparatul oprește toate operațiunile de imprimare.	Înlocuiți cartușul de toner cu unul nou.
Înlocuiti cil.	Este timpul să înlocuiți unitatea de cilindru.	<p>Înlocuiți unitatea de cilindru cu una nouă.</p> <p>►► <i>Informații similare: Înlocuirea unității de cilindru</i></p>
	Contorul unității de cilindru nu a fost resetat la instalarea unui nou cilindru.	<p>Resetați contorul unității de cilindru.</p> <p>Consultați instrucțiunile incluse cu noua unitate de cilindru.</p>

Mesaj de eroare	Cauză	Acțiune
Lipsa toner	Cartușul de toner sau ansamblul unitate de cilindru și cartuș de toner nu sunt instalate corect.	Scoateți ansamblul cartușului de toner și unității de cilindru. Scoateți cartușul de toner din unitatea de cilindru și reinstalați cartușul de toner înapoi în unitatea de cilindru. Introduceți la loc ansamblul cartușului de toner și unității de cilindru în aparat. Dacă problema persistă, înlocuiți cartușul de toner cu unul nou.
Lipsă hârtie	Aparatul a rămas fără hârtie sau hârtia nu este încărcată corect în tava de hârtie.	<ul style="list-style-type: none"> Realimentați cu hârtie tava de hârtie. Asigurați-vă că ghidajele pentru hârtie sunt setate la dimensiunea corectă. Dacă există hârtie în tavă, scoateți-o și încărcați-o din nou. Asigurați-vă că ghidajele pentru hârtie sunt setate la dimensiunea corectă. Nu umpleți excesiv tava de hârtie.
Lipsă hârtie T1	Aparatul nu a alimentat hârtie din tava de hârtie indicată.	<p>Procedați conform uneia dintre metodele de mai jos:</p> <ul style="list-style-type: none"> Realimentați cu hârtie tava indicată pe ecranul LCD. Asigurați-vă că ghidajele pentru hârtie sunt setate la dimensiunea corectă. Dacă există hârtie în tavă, scoateți-o și încărcați-o din nou. Asigurați-vă că ghidajele pentru hârtie sunt setate la dimensiunea corectă. Nu umpleți excesiv tava de hârtie.
Mem.dt.imp.pl.	Memoria aparatului este ocupată.	Apăsăți și mențineți apăsat Go (Start) timp de aproximativ două secunde și ștergeți datele de imprimare stocate anterior.
Memorie plină	Memoria aparatului este ocupată.	Apăsăți și mențineți apăsat Go (Start) timp de aproximativ două secunde și reduceți rezoluția de imprimare.
Neconc. media	Tipul de suport media specificat în driverul imprimantei diferă de tipul de hârtie specificat în meniul aparatului.	Încărcați tipul corect de hârtie în tava indicată pe ecranul LCD și apoi selectați tipul de suport media corect în setarea tipului de hârtie de pe aparat.
Nicio Unit Cilin	Unitatea de cilindru nu este instalată corect.	Reinstalați ansamblul cartușului de toner și unității de cilindru.
Răcire	Temperatura din interiorul aparatului este prea mare. Aparatul va opri acțiunea curentă de imprimare și va intra în modul de răcire.	<p>Așteptați până când aparatul s-a răcit. Asigurați-vă că orificiile de aerisire ale aparatului nu sunt obstrucționate.</p> <p>După ce aparatul s-a răcit, acesta va relua tipărirea.</p> <p>Dacă ventilatorul nu funcționează, deconectați aparatul de la sursa de alimentare timp de câteva minute, apoi reconectați-l.</p>
Toner consumat	Este momentul să înlocuiți cartușul de toner.	Înlocuiți cartușul de toner cu unul nou.
Toner scăzut	Dacă ecranul LCD afișează acest mesaj, puteți continua să imprimați. Cartușul de toner se apropie de sfârșitul duratei sale de viață.	Comandați acum un cartuș de toner nou pentru a-l avea la îndemână atunci când ecranul LCD afișează înlocuire toner.



Informații similare

- Depanarea

Subiecte conexe:

- Înlocuirea consumabilelor
- Înlocuirea unității de cilindru
- Curățarea firului corona

Blocaje de hârtie

Scoateți întotdeauna hârtia rămasă în tava pentru hârtie și îndreptați teancul când adăugați hârtie nouă. Acest lucru ajută la prevenirea alimentării simultane a mai multor coli de hârtie în aparat și previne blocajele de hârtie.

- [Hârtia este blocată în tava de hârtie](#)
- [Hârtia este blocată în spatele aparatului](#)
- [Hârtia este blocată în interiorul aparatului](#)
- [Hârtia este blocată în tava pentru imprimarea față-verso](#)

Hârtia este blocată în tava de hârtie

Dacă panoul de control al aparatului sau Status Monitor indică faptul că există un blocaj în tava pentru hârtie, efectuați pașii următori:

1. Scoateți complet tava pentru hârtie din aparat.

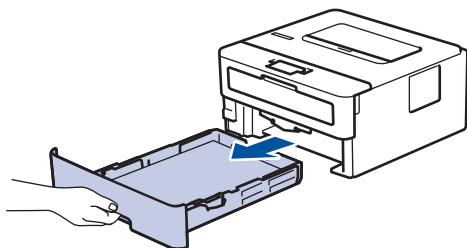

2. Extrageți încet hârtia blocată.

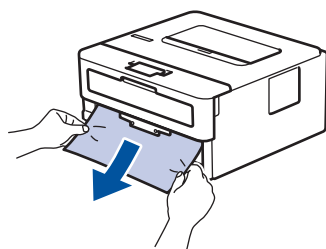

Tragerea hârtiei blocate în jos cu ambele mâini vă permite să scoateți hârtia mai ușor.

3. Răsfițați stiva de hârtie pentru a evita eventuale blocaje și reglați ghidajele pentru hârtie în funcție de formatul hârtiei.

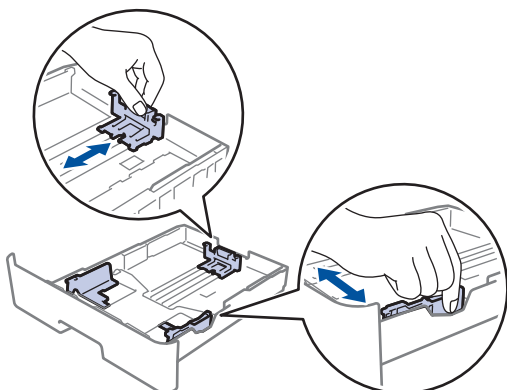

4. Asigurați-vă că hârtia se află sub marcajul maxim pentru hârtie (▼▼▼).

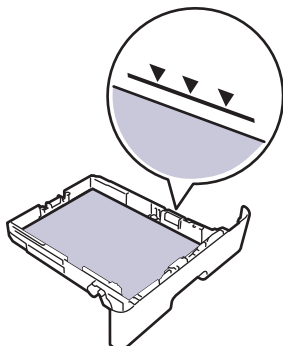

5. Împingeți cu fermitate tava pentru hârtie înapoi în aparat.



Informații similare

- [Blocaje de hârtie](#)

Hârtia este blocată în spatele aparatului

Dacă panoul de control al aparatului sau Status Monitor indică faptul că există un blocaj în partea din spate a aparatului, efectuați pașii următori:

1. Lăsați aparatul pornit timp de 10 minute pentru ca ventilatorul intern să răcească piesele extrem de fierbinți din interiorul aparatului.
2. Deschideți capacul din spate.

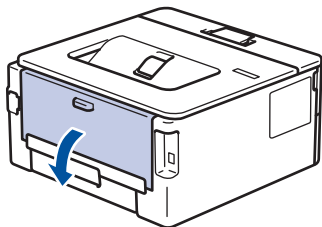

3. Trageți tablatoarele albastre din partea dreaptă și din cea stângă spre dvs. pentru a elibera capacul unității de fuziune.

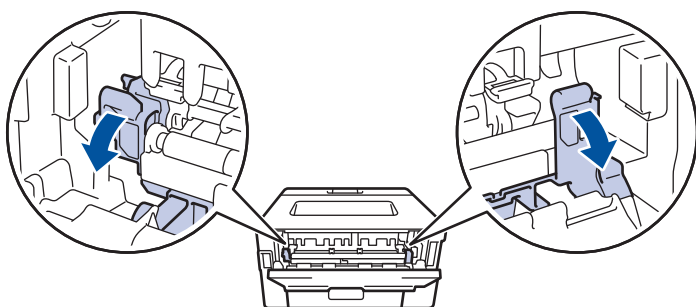

⚠ AVERTIZARE

SUPRAFAȚĂ FIERBINTE

Componentele interne ale aparatului vor fi foarte fierbinți. Așteptați ca aparatul să se răcească înainte de a le atinge.



Dacă manetele verzi pentru plicuri din interiorul capacului din spate sunt trase în jos, în poziția pentru plic, ridicați-le în poziția originală înainte să trageți clemele verzi în jos.

4. Cu ambele mâini, trageți ușor hârtia blocată afară din unitatea de fuziune.

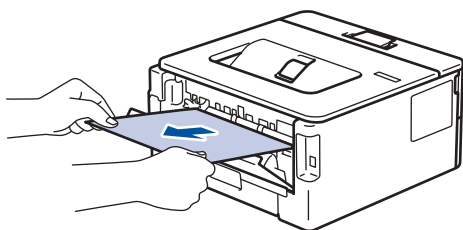

5. Închideți capacul unității de fuziune.

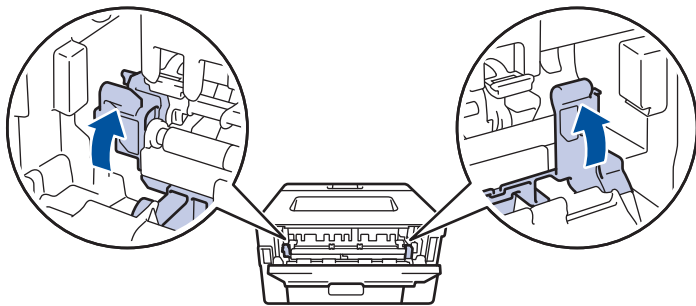

Dacă imprimați pe plicuri, trageți în jos manetele verzi pentru plicuri, readucându-le în poziția pentru plic, înainte să închideți capacul din spate.

6. Închideți capacul din spate până se fixează în poziția închis.



Informații similare

- Blocaje de hârtie

Hârtia este blocată în interiorul aparatului

Dacă panoul de control al aparatului sau Status Monitor indică faptul că există un blocaj în interiorul aparatului, efectuați pașii următori:

1. Lăsați aparatul pornit timp de 10 minute pentru ca ventilatorul intern să răcească piesele extrem de fierbinți din interiorul aparatului.
2. Deschideți capacul frontal.

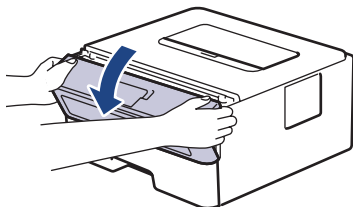

3. Scoateți ansamblul unitate cilindru și cartuș de toner.

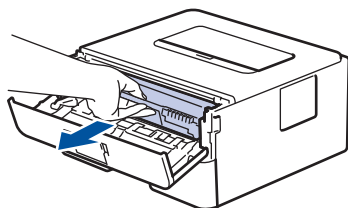

⚠ AVERTIZARE

SUPRAFAȚĂ FIERBINTE

Componentele interne ale aparatului vor fi foarte fierbinți. Așteptați ca aparatul să se răcească înainte de a le atinge.

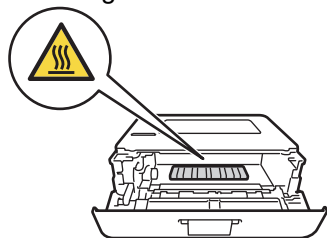

4. Scoateți încet hârtia blocată.

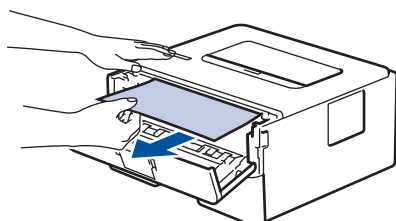

5. Instalați ansamblul unitate de cilindru și cartuș de toner în aparat.

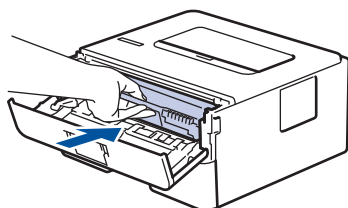

6. Închideți capacul frontal.

✓ Informații similare

- [Blocaje de hârtie](#)

Hârtia este blocată în tava pentru imprimarea față-verso

Dacă panoul de control al aparatului sau Status Monitor indică faptul că există un blocaj în tava pentru hârtie pentru imprimarea față-verso, efectuați pașii următori:

1. Lăsați aparatul pornit timp de 10 minute pentru ca ventilatorul intern să răcească piesele extrem de fierbinți din interiorul aparatului.
2. Scoateți complet tava pentru hârtie din aparat.

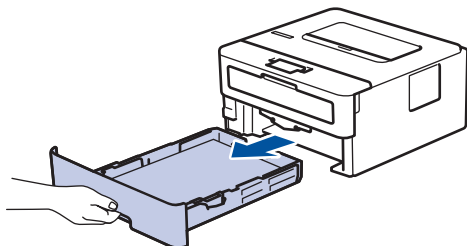

3. Prin partea din spate a aparatului, extrageți complet tava pentru imprimarea față-verso din aparat.

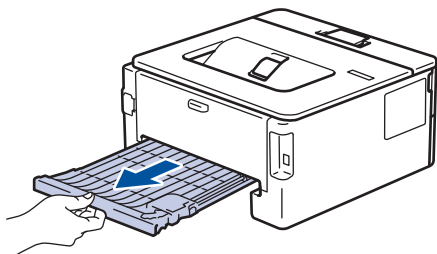

4. Scoateți hârtia blocată din aparat sau din tava pentru imprimarea față-verso.

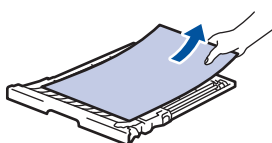
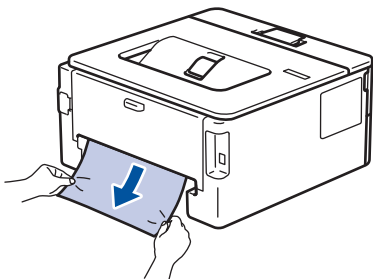

5. Îndepărtați hârtia care se poate să se fi blocat sub aparat din cauza electricității statice.

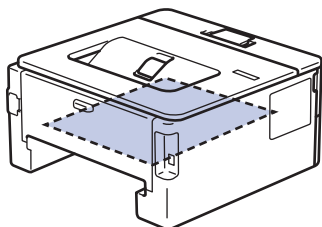

6. Dacă nu s-a prins hârtie în interiorul tăvii pentru imprimarea față-verso, deschideți capacul din spate.

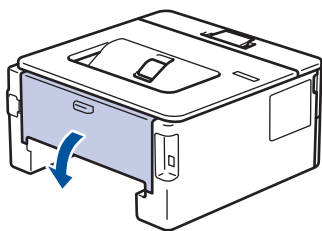

AVERTIZARE

SUPRAFAȚĂ FIERBINTE

Componentele interne ale aparatului vor fi foarte fierbinți. Așteptați ca aparatul să se răcească înainte de a le atinge.



7. Cu ambele mâini, scoateți cu atenție hârtia blocată prin spatele aparatului.

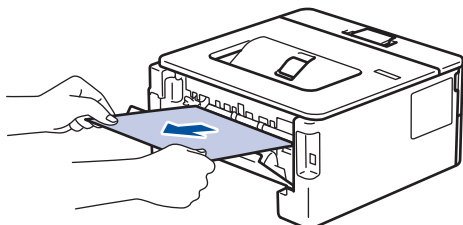





8. Închideți capacul din spate până se fixează în poziția închis.
9. Reintroduceți ferm tava pentru imprimare față-verso, în partea din spate a aparatului.
10. Împingeți cu fermitate tava pentru hârtie înapoi în aparat, în partea frontală.



Informații similare

- [Blocaje de hârtie](#)

Probleme de imprimare

Dacă, după ce ați citit informațiile din acest tabel, aveți în continuare nevoie de ajutor, mergeți la Brother Solutions Center la support.brother.com.

Dificultăți	Sugestii
Nu se imprimă.	<p>Verificați ca aparatul să nu fie în modul Opre.</p> <p>Dacă aparatul este în modul Opre, apăsați  de pe panoul de control, apoi retrimiteți acțiunea de imprimare.</p> <p>Verificați dacă ați selectat și instalat driverul corect.</p> <p>Verificați dacă Status Monitor sau panoul de control al aparatului indică o stare de eroare.</p> <p>Verificați ca aparatul să fie online:</p> <ul style="list-style-type: none">Windows 7 și Windows Server 2008 R2 Faceți clic pe  (Start) > Dispozitive și imprimante. Faceți clic dreapta pe Brother XXX-XXXX și pe Vizualizare imprimare. Faceți clic pe Imprimantă în bara de meniu. Asigurați-vă că opțiunea Utilizare imprimantă offline nu este selectată.Windows Server 2008 Faceți clic pe  (Pornire) > Panou de control > Hardware și sunete > Imprimante. Faceți clic dreapta pe Brother XXX-XXXX. Asigurați-vă că opțiunea Utilizare imprimantă în mod neconectat nu este listată. Dacă este listată, faceți clic pe această opțiune pentru a seta driverul online.Windows 8 și Windows Server 2012 Deplasați mouse-ul în colțul din dreapta jos al spațiului de lucru. Când se afișează bara de meniuri, faceți clic pe Setări > Panou de control > Hardware și sunete > Vizualizați dispozitive și imprimante. Faceți clic dreapta pe Brother XXX-XXXX. Faceți clic pe Vizualizare imprimare. Dacă pe ecran sunt afișate opțiunile driverului de imprimantă, selectați driverul de imprimantă. Faceți clic pe Imprimantă în bara de meniu și asigurați-vă că opțiunea Utilizare imprimantă offline nu este selectată.Windows 10 și Windows Server 2016 Faceți clic pe  > Sistem Windows > Panou de control. În grupul Hardware și sunete, faceți clic pe Vizualizați dispozitive și imprimante. Faceți clic dreapta pe Brother XXX-XXXX. Faceți clic pe Vizualizare imprimare. Dacă pe ecran sunt afișate opțiunile driverului de imprimantă, selectați driverul de imprimantă. Faceți clic pe Imprimantă în bara de meniu și asigurați-vă că opțiunea Utilizare imprimantă offline nu este selectată.Windows Server 2012 R2 Faceți clic pe Panou de control de pe ecranul Start. În grupul Hardware, faceți clic pe Vizualizați dispozitive și imprimante. Faceți clic dreapta pe Brother XXX-XXXX. Faceți clic pe Vizualizare imprimare. Dacă pe ecran sunt afișate opțiunile driverului de imprimantă, selectați driverul de

Dificultăți	Sugestii
	<p>imprimantă. Faceți clic pe Imprimantă din bara de meniu și asigurați-vă că opțiunea Utilizare imprimantă offline nu este selectată.</p> <ul style="list-style-type: none"> Mac Faceți clic pe meniul System Preferences (Preferințe sistem) și apoi selectați opțiunea Printers & Scanners (Imprimante și scanere). Când aparatul este offline, ștergeți-l utilizând butonul  și apoi adăugați-l utilizând butonul .
Aparatul nu mai imprimă sau imprimarea s-a întrerupt.	<p>Anulați acțiunea de imprimare și ștergeți-o din memoria aparatului. Este posibil ca materialul imprimat să fie incomplet. Trimiteți din nou datele pentru imprimare. ►► Informații similare: <i>Anularea unei acțiuni de imprimare</i></p>
Anteturile și subsolurile apar când documentul este vizualizat pe ecran, dar nu apar când acesta este imprimat.	<p>În partea de sus și de jos a fiecărei pagini este o zonă pe care nu se poate imprima. Corectați marginea de sus și de jos a documentului dumneavoastră pentru a permite acest lucru.</p>
Aparatul imprimă fără să i se comande sau imprimă pagini fără sens.	<p>Anulați acțiunea de imprimare și ștergeți-o din memoria aparatului. Este posibil ca materialul imprimat să fie incomplet. Trimiteți din nou datele pentru imprimare. ►► Informații similare: <i>Anularea unei acțiuni de imprimare</i></p> <p>Verificați setările aplicației pentru a vă asigura că sunt configurate pentru a funcționa cu aparatul.</p> <p>Confirmați că driverul de imprimantă Brother este selectat în fereastra Imprimare a aplicației dvs.</p>
Aparatul imprimă primele pagini corect, dar apoi în alte pagini lipsesc porțiuni de text.	<p>Verificați setările aplicației pentru a vă asigura că sunt configurate pentru a funcționa cu aparatul.</p> <p>Aparatul dumneavoastră nu primește toate datele trimise de computer. Asigurați-vă că ați conectat cablul de interfață corect.</p>
Aparatul nu imprimă pe ambele fețe ale hârtiei deși setarea driverului de imprimantă este față verso și aparatul acceptă imprimarea automată față verso.	<p>Verificați setarea referitoare la formatul de hârtie din driverul de imprimantă. Trebuie selectată hârtia A4 de la 60 la 105 g/m².</p>
Viteza de imprimare este prea mică.	<p>Încercați schimbarea setării din driverul imprimantei. Rezoluția cea mai bună necesită un timp mai îndelungat de procesare, trimitere și tipărire a datelor.</p> <p>Dacă ați activat modul silențios, dezactivați-l în driverul imprimantei sau în setarea de meniu a aparatului.</p>
Aparatul nu alimentează hârtie.	<p>Dacă în tavă mai este hârtie, verificați dacă aceasta este dreaptă. Dacă hârtia este ondulată, îndreptați-o. Uneori este indicat să scoateți hârtia, să întoarceți invers stiva și să o puneți înapoi în tava de hârtie.</p> <p>Micșorați cantitatea de hârtie din tava de hârtie și apoi încercați încă o dată.</p> <p>(Pentru modele cu slot de alimentare manuală) Asigurați-vă că Manual nu este selectată pentru Sursă Hârtie în driverul de imprimantă.</p> <p>Curățați rolele de preluare a hârtiei.</p>
Alimentarea cu hârtie a aparatului nu se face folosind fanta de alimentare manuală. (Pentru modele cu slot de alimentare manuală)	<p>Folosiți ambele mâini pentru a împinge o coală de hârtie cu fermitate în fanta de alimentare manuală până când marginea superioară a hârtiei atinge rolele de alimentare hârtie. Continuați să apăsați hârtia pe role până când aparatul apucă hârtia și o trage mai departe.</p>

Dificultăți	Sugestii
	Puneți o singură coală de hârtie în fanta de alimentare manuală.
	Asigurați-vă că opțiunea Manual este selectată ca Sursă Hârtie în driverul de imprimantă.
Aparatul nu alimentează plicuri.	(Pentru modele cu slot de alimentare manuală) Încărcați plicurile pe rând în fanta de alimentare manuală. Aplicația trebuie configurată pentru a imprima dimensiunea de plic pe care o utilizați. Acest lucru se realizează, în general, din meniul Configurare pagină sau Configurare document al aplicației.



Informații similare

- [Depanarea](#)

Subiecte conexe:

- [Monitorizați starea aparatului de la computer \(Windows\)](#)
- [Monitorizați starea aparatului de la computer \(Mac\)](#)
- [Anularea unei acțiuni de imprimare](#)
- [Curățarea rolelor de preluare a hârtiei](#)



Îmbunătățirea calității imprimării





Dacă aveți o problemă cu calitatea imprimării, imprimați mai întâi o pagină de test. Dacă aceasta este corect imprimată, problema nu este probabil de la aparat. Verificați conexiunile cablului de interfață și încercați să tipăriți un alt document. Dacă materialul imprimat sau pagina de test imprimată de aparat prezintă o problemă de calitate, verificați exemplele de calitate slabă a imprimării din tabel și respectați recomandările din tabel.



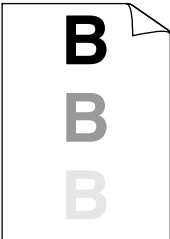

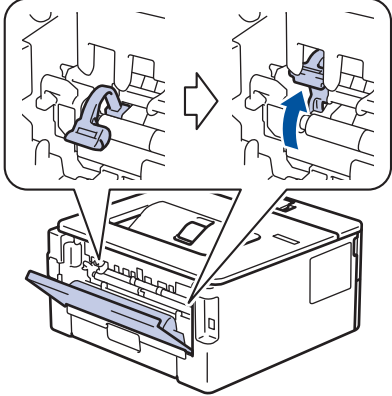
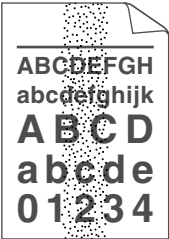
IMPORTANT

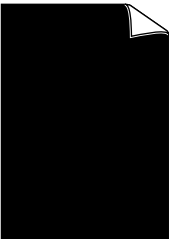

Utilizarea de consumabile neoriginale poate afecta calitatea imprimării, performanța hardware și fiabilitatea aparatului.

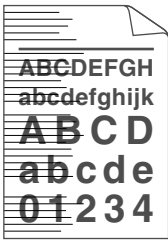

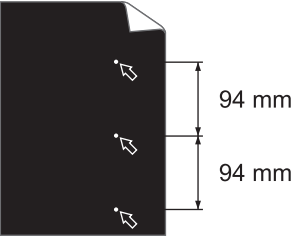
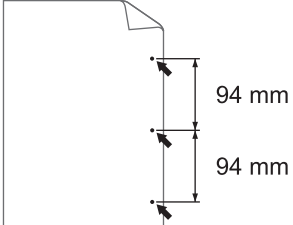
1. Pentru a obține cea mai bună calitate la imprimare, vă sfătuim să utilizați suportul de imprimare recomandat. Asigurați-vă că utilizați hârtie care respectă specificațiile noastre.
2. Verificați dacă unitatea de cilindru și cartușul de toner sunt instalate corespunzător.

Exemple de calitate slabă a imprimării	Recomandări
 <p>Șters</p>	<ul style="list-style-type: none"> • Dacă aparatul indică o stare de înlocuire a tonerului, introduceți un nou cartuș de toner. • Verificați mediul aparatului. Condițiile precum umiditatea, temperaturile ridicate și așa mai departe pot cauza acest defect de imprimare. • Dacă întreaga pagină este prea deschisă la culoare, este posibil să fie activată funcția de economisire a tonerului. Dezactivați modul de economisire a tonerului de la setările din meniul aparatului sau din driverul de imprimantă. • Curățați unitatea de cilindru. • Curățați firul corona din unitatea de cilindru. • Înlocuiți cartușul de toner cu un cartuș nou. • Înlocuiți unitatea cilindru cu o unitate nouă.
 <p>Fundal gri</p>	<ul style="list-style-type: none"> • Verificați mediul aparatului. Condițiile ca de pildă temperatura ridicată sau umiditatea sporită pot majora cantitatea de umbră a paginii. • Curățați unitatea de cilindru. • Înlocuiți cartușul de toner cu un cartuș nou. • Înlocuiți unitatea cilindru cu o unitate nouă.
 <p>Imagini fantomă</p>	<ul style="list-style-type: none"> • Verificați mediul aparatului. Condiții precum umiditatea scăzută și temperatura scăzută pot genera această problemă a calității de imprimare. • Selectați tipul adecvat de suport de imprimare din driverul de imprimantă. • (Pentru modelele cu ecran LCD) Selectați tipul adecvat de suport de imprimare din setarea de meniu. • Asigurați-vă că cele două manete verzi din interiorul capacului din spate se află în poziția în sus. Ridicați cele două manete verzi până la capăt.

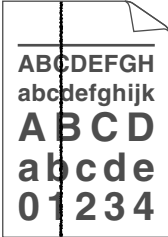
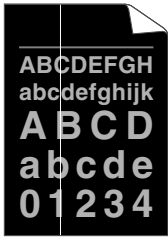
Exemple de calitate slabă a imprimării	Recomandări
	 <ul style="list-style-type: none"> • Curățați unitatea de cilindru. • Înlocuiți unitatea cilindru cu o unitate nouă. • Înlocuiți cartușul de toner cu un cartuș nou. • Este posibil ca unitatea de fuziune să fie contaminată. Contactați Centrul de asistență clienți Brother.
 <p>Pete de toner</p>	<ul style="list-style-type: none"> • Asigurați-vă că setarea tipului de suport de imprimare din driver corespunde cu tipul de hârtie utilizat. • Curățați unitatea de cilindru. • Este posibil să se deterioreze cartușul de toner. Înlocuiți cartușul de toner cu un cartuș nou. • Este posibil ca unitatea cilindrului să fie deteriorată. Înlocuiți unitatea cilindru cu o unitate nouă. • Este posibil ca unitatea de fuziune să fie contaminată. Contactați Centrul de asistență clienți Brother.
 <p>Imprimare cu goluri</p>	<ul style="list-style-type: none"> • Selectați modul Hârtie Groasă din driverul de imprimantă sau folosiți hârtie mai subțire decât cea folosită actual. • (Pentru modelele cu ecran LCD) Selectați tipul adecvat de suport de imprimare din setarea de meniu. • Verificați mediul aparatului. Condiții precum umiditatea ridicată pot genera zone lipsă la imprimare. • Este posibil ca unitatea cilindrului să fie deteriorată. Înlocuiți unitatea cilindru cu o unitate nouă.
 <p>Totul negru</p>	<ul style="list-style-type: none"> • Curățați firul corona din interiorul unității de cilindru. • Este posibil ca unitatea cilindrului să fie deteriorată. Înlocuiți unitatea cilindru cu o unitate nouă.
 <p>Linii albe de-a curmezișul paginii</p>	<ul style="list-style-type: none"> • Selectați tipul adecvat de suport de imprimare din driverul de imprimantă. • (Pentru modelele cu ecran LCD) Selectați tipul adecvat de suport de imprimare din setarea de meniu. • Problema poate dispărea de la sine. Imprimați mai multe pagini albe pentru a elimina această problemă, în special dacă aparatul nu a fost utilizat timp îndelungat. • Curățați unitatea de cilindru.

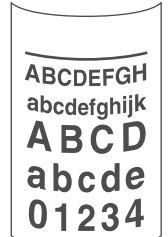
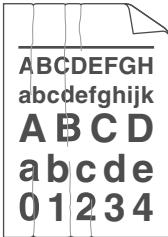
Exemple de calitate slabă a imprimării	Recomandări
 <p data-bbox="343 488 606 519">Linii de-a lungul paginii</p>	<ul data-bbox="817 168 1436 358" style="list-style-type: none"> • Este posibil ca unitatea cilindrului să fie deteriorată. Înlocuiți unitatea cilindru cu o unitate nouă. • Curățați unitatea de cilindru. • Este posibil ca unitatea cilindrului să fie deteriorată. Înlocuiți unitatea cilindru cu o unitate nouă.
 <p data-bbox="220 770 730 801">Linii albe, benzi sau striații de-a lungul paginii</p>	<ul data-bbox="817 535 1468 761" style="list-style-type: none"> • Verificați mediul aparatului. Condițiile precum temperatura sau umiditatea ridicată pot produce acest tip de probleme de calitate. • Curățați unitatea de cilindru. • Dacă problema nu este rezolvată după imprimarea câtorva pagini, înlocuiți unitatea de cilindru cu una nouă.
 <p data-bbox="150 1061 801 1120">Pete albe pe text negru și elemente grafice la intervale de 94 mm</p>  <p data-bbox="287 1361 667 1393">Pete negre la intervale de 94 mm</p>	<ul data-bbox="817 817 1449 1086" style="list-style-type: none"> • Dacă problema nu se rezolvă după imprimarea câtorva pagini, este posibil ca pe unitatea de cilindru să existe materiale străine, de exemplu lipici de la o etichetă. Curățați unitatea de cilindru. ➤➤ <i>Informații similare: Curățați unitatea de cilindru utilizând imprimarea cu puncte pentru cilindru</i> • Este posibil ca unitatea cilindrului să fie deteriorată. Înlocuiți unitatea cilindru cu o unitate nouă.
 <p data-bbox="300 1650 654 1682">Urme negre de toner pe pagină</p>	<ul data-bbox="817 1413 1468 1933" style="list-style-type: none"> • Dacă folosiți coli de etichete pentru imprimante laser, adezivul de pe acestea se poate lipi uneori pe suprafața cilindrului. Curățați unitatea de cilindru. ➤➤ <i>Informații similare: Curățați unitatea de cilindru utilizând imprimarea cu puncte pentru cilindru</i> • Dacă ați folosit hârtie cu clipsuri sau agrafe, unitatea de cilindru se poate deteriora. • Dacă unitatea de cilindru despachetată este expusă la lumina solară directă (sau la lumină artificială pentru perioade lungi de timp), unitatea se poate deteriora. • Curățați unitatea de cilindru. • Este posibil să se deterioreze cartușul de toner. Înlocuiți cartușul de toner cu un cartuș nou. • Este posibil ca unitatea cilindrului să fie deteriorată. Înlocuiți unitatea cilindru cu o unitate nouă.

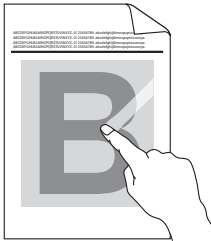
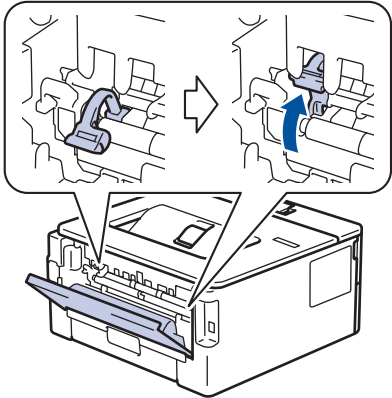
Exemple de calitate slabă a imprimării	Recomandări
 <p>Linii negre în partea de jos a paginii Paginile imprimate au pete de toner în partea de jos a paginii</p>	<ul style="list-style-type: none"> • Curățați firul corona din interiorul unității de cilindru glisând siguranța verde. Asigurați-vă că tabulatorul verde de pe unitatea de cilindru se află în poziția inițială. • Este posibil să se deterioreze cartușul de toner. Înlocuiți cartușul de toner cu un cartuș nou. • Este posibil ca unitatea cilindrului să fie deteriorată. Înlocuiți unitatea cilindru cu o unitate nouă. • Este posibil ca unitatea de fuziune să fie contaminată. Contactați Centrul de asistență clienți Brother.
 <p>Linii albe în josul paginii</p>	<ul style="list-style-type: none"> • Asigurați-vă că nu există corpuri străine, precum bucăți de hârtie, note adezive sau praf în interiorul aparatului și în jurul cartușului de toner și al unității de cilindru. • Este posibil să se deterioreze cartușul de toner. Înlocuiți cartușul de toner cu un cartuș nou. • Este posibil ca unitatea cilindrului să fie deteriorată. Înlocuiți unitatea cilindru cu o unitate nouă.
 <p>Imagine deplasată</p>	<ul style="list-style-type: none"> • Asigurați-vă că hârtia sau suportul de imprimare este încărcat corect în tava de hârtie și că ghidajele nu sunt prea strânse sau prea libere pe stiva de hârtie. • Setați ghidajele de hârtie corect. • Tava de hârtie poate fi prea încărcată. • Verificați tipul de hârtie și calitatea. • Căutați obiecte desprinse, cum ar fi hârtie ruptă în interiorul aparatului. • Dacă problema survine numai în timpul imprimării automate față verso, verificați dacă hârtia este ruptă în tava pentru imprimarea față verso. Verificați dacă tava pentru imprimare față verso este introdusă complet și capacul spate este închis complet.
 <p>Imprimare ondulată sau vălurită</p>	<ul style="list-style-type: none"> • Verificați tipul de hârtie și calitatea. Temperatura ridicată și umiditatea sporită poate face hârtia să se îndoie. • Dacă nu utilizați des aparatul, este posibil ca hârtia să fi stat prea mult în tavă. Încercați să întoarceți stiva de hârtie din tavă. De asemenea, răsfirați stiva de hârtie și rotiți colile la 180° în tava pentru hârtie. • Deschideți capacul din spate (tava de ieșire a hârtiei cu fața în sus) pentru a-i permite hârtiei imprimate să iasă în tava de ieșire cu fața în sus. • Selectați modul Reducerea curbării hârtiei din driverul de imprimantă atunci când nu utilizați suportul de imprimare recomandat de noi.
 <p>Cute sau încrețituri</p>	<ul style="list-style-type: none"> • Asigurați-vă că hârtia este încărcată corect. • Verificați tipul de hârtie și calitatea. • Întoarceți stiva de hârtie în tavă sau rotiți hârtia cu 180° în tava de intrare.

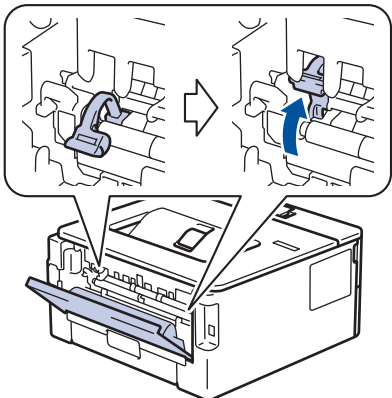
Exemple de calitate slabă a imprimării	Recomandări
 <p data-bbox="405 405 544 432">Fixare slabă</p>	<ul data-bbox="820 165 1465 259" style="list-style-type: none"> Asigurați-vă că cele două manete verzi din interiorul capacului din spate se află în poziția în sus. Ridicați cele două manete verzi până la capăt.  <ul data-bbox="820 674 1465 835" style="list-style-type: none"> Asigurați-vă că setarea tipului de suport de imprimare din driverul imprimantei corespunde cu tipul de hârtie utilizat. Alegeți modul Îmbunătățirea fixării tonerului din driverul de imprimantă. <p data-bbox="858 842 1465 992">Dacă această alegere nu oferă o îmbunătățire suficientă, modificați setarea driverului de imprimantă în Support Imprimare într-o setare pentru hârtie groasă. Dacă imprimați un plic, selectați Plic. Groase la setarea tipului de suport.</p>
 <p data-bbox="339 1350 612 1377">Plicul prezintă încrețituri</p>	<ul data-bbox="820 1010 1465 1193" style="list-style-type: none"> Asigurați-vă că cele două manete verzi din interiorul capacului din spate sunt trase în jos în poziția pentru plicuri atunci când imprimați plicuri. După ce ați terminat de imprimat, resetați manetele la loc în pozițiile lor inițiale. Ridicați cele două manete până la capăt.  <ul data-bbox="820 1608 1465 1776" style="list-style-type: none"> Asigurați-vă că plicurile sunt imprimate cu capacul din spate (tava de ieșire cu fața în sus) deschis. (Pentru modele cu slot de alimentare manuală) Asigurați-vă că plicurile sunt alimentate numai din fanta de alimentare manuală.



Informații similare

- [Depanarea](#)

Subiecte conexe:

- [Test de imprimare](#)
- [Curățați unitatea de cilindru utilizând imprimarea cu puncte a cilindrului](#)
- [Reducerea consumului de toner](#)

-
- Înlocuirea cartușului de toner
 - Înlocuirea unității de cilindru
-

Probleme de rețea

- [Mesaje de eroare](#)
- [Unde se găsesc setările de rețea ale aparatului Brother?](#)
- [Nu pot finaliza configurarea instalării rețelei wireless](#)
- [Utilizarea Network Connection Repair Tool \(Windows\)](#)
- [Aparatul meu Brother nu poate imprima în rețea](#)
- [Vreau să verific dacă dispozitivele de rețea funcționează corect](#)

Mesaje de eroare

Modele înrudite: HL-L2357DW/HL-L2352DW/HL-L2375DW

În cazul în care se produce o eroare, aparatul dumneavoastră Brother va afișa un mesaj de eroare. Mesajele uzuale de eroare sunt prezentate în tabel.

Mesaje de eroare	Cauză	Acțiune
Eroare de Conex.	Alte dispozitive încearcă să se conecteze la rețeaua Wi-Fi Direct în același timp.	Asigurați-vă că nu există alte dispozitive care încearcă să se conecteze la rețeaua Wi-Fi Direct și apoi încercați să configurați setările Wi-Fi Direct din nou.
Conexiune eșuată	Aparatul Brother și dispozitivul mobil nu pot comunica în timpul configurării rețelei Wi-Fi Direct.	<ul style="list-style-type: none">• Mutați dispozitivul mobil mai aproape de aparatul Brother.• Mutați aparatul Brother și dispozitivul mobil într-o zonă fără obstrucții.• Dacă utilizați metoda PIN pentru WPS, asigurați-vă că ați introdus codul PIN corect.
Lipsă dispozitiv	Când configurați rețeaua Wi-Fi Direct, aparatul Brother nu poate găsi dispozitivul mobil.	<ul style="list-style-type: none">• Asigurați-vă că aparatul dumneavoastră și dispozitivul mobil sunt în modul Wi-Fi Direct.• Mutați dispozitivul mobil mai aproape de aparatul Brother.• Mutați aparatul Brother și dispozitivul mobil într-o zonă fără obstrucții.• La configurarea manuală a rețelei Wi-Fi Direct, asigurați-vă că ați introdus parola corectă.• Dacă dispozitivul dumneavoastră mobil are o pagină de configurare pentru modul de obținere a unei adrese IP, asigurați-vă că adresa IP a dispozitivului mobil a fost configurată via DHCP.



Informații similare

- [Probleme de rețea](#)

Unde se găsesc setările de rețea ale aparatului Brother?

Modele înrudite: HL-L2357DW/HL-L2352DW/HL-L2372DN/HL-L2375DW

- [Imprimarea raportului de configurare a rețelei](#)
- [Modificarea setărilor aparatului din computerul dvs.](#)

Nu pot finaliza configurarea instalării rețelei wireless

Modele înrudite: HL-L2357DW/HL-L2352DW/HL-L2375DW

Opriti și apoi reporniți ruterul fără fir. Apoi încercați să configurați din nou setările rețelei fără fir. Dacă nu puteți rezolva problema, urmați instrucțiunile de mai jos:

Cercetați problema utilizând raportul WLAN.

Cauză	Acțiune	Interfață
Setările dumneavoastră de securitate (SSID/cheie de rețea) nu sunt corecte.	<ul style="list-style-type: none"> Verificați setările de securitate cu ajutorul utilitarului Wireless Setup Helper (Program de asistență la configurarea conexiunii wireless). Pentru informații suplimentare și pentru a descărca utilitarul vizitați pagina Descărcări a modelului dvs. din Brother Solutions Center la support.brother.com. Selectați și confirmați faptul că utilizați setările corecte de securitate. <ul style="list-style-type: none"> Pentru informații despre cum puteți găsi setările de securitate, consultați instrucțiunile punctului de acces/ruterului LAN fără fir. Numele producătorului sau numărul modelului punctului de acces/ruterului LAN fără fir pot fi utilizate ca setări implicite de securitate. Consultați producătorul punctului de acces/ruterului dumneavoastră, furnizorul de servicii Internet sau administratorul de rețea. 	Fără fir
Adresa MAC a aparatului dumneavoastră Brother nu este permisă.	Verificați dacă adresa MAC a aparatului Brother este permisă în filtru. Puteți găsi adresa MAC în panoul de control al aparatului Brother.	Fără fir
Punctul de acces/ruterul LAN fără fir este în modul invizibil (nu difuzează identificatorul SSID).	<ul style="list-style-type: none"> Introduceți manual identificatorul SSID sau cheia de rețea corecte. Verificați identificatorul SSID sau cheia de rețea din instrucțiunile punctului de acces/ruterului LAN fără fir și reconfigurați instalarea rețelei fără fir. 	Fără fir
Setările dumneavoastră de securitate (SSID/parolă) nu sunt corecte.	<ul style="list-style-type: none"> Confirmați SSID-ul și parola. <ul style="list-style-type: none"> Atunci când configurați manual rețeaua, SSID și parola sunt afișate pe aparatul dumneavoastră Brother. Dacă dispozitivul dumneavoastră mobil acceptă configurarea manuală, SSID și parola vor fi afișate pe ecranul dispozitivul dumneavoastră mobil. 	Wi-Fi Direct
Utilizați Android™ 4.0.	Dacă dispozitivul dumneavoastră mobil se deconectează (la aproximativ șase minute de la utilizarea Wi-Fi Direct), încercați configurarea printr-o singură apăsare utilizând WPS (recomandat) și setați aparatul Brother ca P/G.	Wi-Fi Direct
Aparatul Brother este amplasat prea departe de dispozitivul mobil.	Mutați aparatul Brother la aproximativ 1 metru de dispozitivul mobil atunci când configurați setările rețelei Wi-Fi Direct.	Wi-Fi Direct
Există obstacole (pereți sau mobilier, de exemplu) între aparat și dispozitivul mobil.	Mutați aparatul Brother într-o zonă fără obstrucții.	Wi-Fi Direct
Există un computer wireless, un dispozitiv care acceptă Bluetooth®, un cuptor cu microunde sau un telefon digital fără fir în apropierea	Îndepărtați alte dispozitive de aparatul Brother sau de dispozitivul mobil.	Wi-Fi Direct

Cauză	Acțiune	Interfață
aparaturii Brother sau a dispozitivului mobil.		
Dacă ați verificat și încercat toate soluțiile de mai sus, însă tot nu puteți să finalizați configurarea rețelei Wi-Fi Direct, procedați astfel:	<ul style="list-style-type: none"> Opriti și reporniți aparatul Brother. Apoi încercați să configurați din nou setările Wi-Fi Direct. Dacă utilizați aparatul Brother ca și client, confirmați numărul de dispozitive acceptate în rețeaua Wi-Fi Direct curentă și apoi verificați numărul de dispozitive conectate. 	Wi-Fi Direct

Pentru Windows

În cazul în care conexiunea fără fir a fost întreruptă și ați verificat și încercat toate soluțiile propuse mai sus, vă recomandăm să utilizați Network Connection Repair Tool (Programul de reparare a conexiunii la rețea).



Informații similare

- [Probleme de rețea](#)

Subiecte conexe:

- [Configurați-vă aparatul pentru o rețea wireless în cazul în care identificatorul SSID nu este difuzat](#)
- [Utilizarea Wi-Fi Direct®](#)





Utilizarea Network Connection Repair Tool (Windows)

Modele înrudite: HL-L2357DW/HL-L2352DW/HL-L2372DN/HL-L2375DW

Utilizați Network Connection Repair Tool (Programul de reparare a conexiunii la rețea) pentru a depana setările de rețea ale aparatului Brother. Acesta va alocă adresa IP și masca de subrețea în mod corect.

- Windows 7/Windows 8/Windows 10
Trebuie să fiți conectat folosind un cont cu drepturi de administrator.
- Asigurați-vă că aparatul Brother este deschis și că este conectat la aceeași rețea ca și computerul dumneavoastră.

1. Procedați conform indicațiilor de mai jos:

Opțiune	Descriere
Windows Server 2008	Faceți clic pe  (Start) > Toate programele > Brother > Brother Utilities . Faceți clic pe lista derulantă și selectați denumirea modelului (dacă nu este selectată deja). Faceți clic pe Instrumente în bara de navigare din stânga și apoi clic pe Program de reparare a conexiunii la rețea .
Windows 7	Faceți clic pe  (Start) > Toate programele > Brother > Brother Utilities . Faceți clic pe lista derulantă și selectați denumirea modelului (dacă nu este selectată deja). Faceți clic pe Instrumente în bara de navigare din stânga și apoi clic pe Program de reparare a conexiunii la rețea .
Windows 8/ Windows 10	Lansați  (Brother Utilities) și apoi faceți clic pe lista derulantă și selectați numele modelului (dacă nu este deja selectat). Faceți clic pe Instrumente în bara de navigare din stânga și apoi clic pe Program de reparare a conexiunii la rețea .
Windows Server 2012 / 2012 R2 / 2016	Lansați  (Brother Utilities) și apoi faceți clic pe lista derulantă și selectați numele modelului (dacă nu este deja selectat). Faceți clic pe Instrumente în bara de navigare din stânga și apoi clic pe Program de reparare a conexiunii la rețea .



- Dacă se afișează ecranul **Control cont utilizator**, executați clic pe **Da**.

2. Urmați instrucțiunile de pe ecran.

3. Verificați diagnosticul imprimând raportul de configurare a rețelei sau pe pagina setările imprimantei.



Network Connection Repair Tool va porni automat dacă selectați opțiunea **Activare instrument reparare conexiuni** din Status Monitor. Faceți clic dreapta pe ecranul Status Monitor și apoi faceți clic pe **Alte setări** > **Activare instrument reparare conexiuni**. Acest lucru nu este recomandat dacă administratorul de rețea a definit o adresă IP statică, deoarece adresa IP se va modifica automat.

Dacă nici acum, după ce ați utilizat Network Connection Repair Tool (Programul de reparare a conexiunii la rețea), nu au fost alocate adresa IP și masca de subrețea corecte, cereți administratorului de rețea aceste informații.



Informații similare



- [Probleme de rețea](#)

Subiecte conexe:

- Imprimarea raportului de configurare a rețelei
 - Aparatul meu Brother nu poate imprima în rețea
 - Vreau să verific dacă dispozitivele de rețea funcționează corect
-

Aparatul meu Brother nu poate imprima în rețea

Modele înrudite: HL-L2357DW/HL-L2352DW/HL-L2372DN/HL-L2375DW

Cauză	Acțiune	Interfață
Programul de securitate blochează accesul aparatului la rețea.	Unele programe de securitate pot bloca accesul fără a afișa un mesaj de avertizare, chiar și după ce instalarea s-a finalizat cu succes. Pentru a permite accesul, consultați instrucțiunile aplicației de securitate sau contactați producătorul software-ului.	Cu fir/Fără fir
Aparatului Brother nu i s-a alocat o adresă IP disponibilă.	<ul style="list-style-type: none"> Confirmați adresa IP și masca de subrețea. Verificați dacă atât adresele IP, cât și măștile de subrețea ale computerului și ale aparatului Brother sunt corecte și se află în aceeași rețea. Pentru mai multe informații despre modul de verificare a adresei IP și a măștii de subrețea, contactați administratorul de rețea. Windows Confirmați adresa IP și masca de subrețea folosind Network Connection Repair Tool (Programul de reparare a conexiunii la rețea). 	Cu fir/Fără fir
Acțiunea de imprimare eșuată este încă în lista de așteptare a computerului.	<ul style="list-style-type: none"> Dacă respectiva acțiune de imprimare eșuată este încă în lista de așteptare a computerului, ștergeți-o. Sau faceți dublu clic pe pictograma imprimantei din directorul de mai jos și anulați toate documentele: <ul style="list-style-type: none"> Windows 7 Faceți clic pe  (Start) > Dispozitive și imprimante > Imprimante și faxuri. Windows 8 Deplasați mouse-ul în colțul din dreapta jos al spațiului de lucru. Când se afișează bara de meniuri, faceți clic pe Setări > Panou de control. În grupul Hardware și sunete, faceți clic pe Vizualizați dispozitive și imprimante > Imprimante. Windows 10 și Windows Server 2016 Faceți clic pe  > Sistem Windows > Panou de control. În grupul Hardware și sunete, faceți clic pe Vizualizați dispozitive și imprimante > Imprimante. Windows Server 2008 Faceți clic pe start > Panou de control > Imprimante. Windows Server 2012 Deplasați mouse-ul în colțul din dreapta jos al spațiului de lucru. Când se afișează bara de meniuri, faceți clic pe Setări > Panou de control. În grupul Hardware, faceți clic pe Vizualizați dispozitive și imprimante > Imprimantă. Windows Server 2012 R2 Faceți clic pe Panou de control din ecranul Start. În grupul Hardware, faceți clic pe Vizualizați dispozitive și imprimante. macOS v10.10.5, v10.11.x, v10.12.x Faceți clic pe System Preferences (Preferințe sistem) > Printers & Scanners (Imprimante și scanere). 	Cu fir/Fără fir
Aparatul Brother nu este conectat la rețeaua wireless.	Imprimați raportul WLAN pentru a verifica respectivul cod de eroare în raportul imprimat.	Fără fir

Dacă ați încercat și ați verificat toate cele enumerate mai sus, dar aparatul Brother încă nu poate imprima, dezinstalați driverul de imprimantă și reinstalați-l.



Informații similare

- [Probleme de rețea](#)

Subiecte conexe:

- [Imprimarea raportului WLAN](#)
 - [Codurile de eroare folosite în raportul rețelei LAN wireless](#)
 - [Utilizarea Network Connection Repair Tool \(Windows\)](#)
 - [Vreau să verific dacă dispozitivele de rețea funcționează corect](#)
-

Vreau să verific dacă dispozitivele de rețea funcționează corect

Modele înrudite: HL-L2357DW/HL-L2352DW/HL-L2372DN/HL-L2375DW

Verificare	Acțiune	Interfață
Verificați dacă aparatul Brother, punctul de acces/ruterul sau hubul de rețea este deschis.	Verificați următoarele: <ul style="list-style-type: none">• Cablul de alimentare este conectat corect și aparatul Brother este pornit.• Punctul de acces/ruterul sau hubul este pornit, iar becurile de semnalizare luminează intermitent.• Ambalajul de protecție a fost scos în totalitate de pe aparat.• Cartușul de toner și unitatea de cilindru sunt instalate corect.• Capacele frontal și din spate sunt complet închise.• Hârtia este introdusă corect în tava de hârtie.• (Pentru rețelele prin cablu) Un cablu de rețea este conectat în siguranță la aparatul Brother și la ruter sau hub.	Cablată/Wireless
Verificați Link Status în Raportul de configurare a rețelei sau pe pagina setările imprimantei.	Imprimați raportul de configurare rețea și verificați dacă Ethernet Link Status sau Wireless Link Status este Link OK .	Cablată/Wireless
Verificați dacă puteți trimite un „ping” către aparatul Brother de la computerul dumneavoastră.	Folosind linia de comandă din Windows sau din aplicația Terminal a computerului Mac, trimiteți un pachet ping de la computer către aparatul Brother introducând adresa IP sau numele nodului: ping <ipaddress> sau <nodename>. <ul style="list-style-type: none">• Operație reușită: aparatul Brother funcționează corect și este conectat în aceeași rețea cu computerul dumneavoastră.• Operație eșuată: aparatul Brother nu este conectat în aceeași rețea cu computerul dumneavoastră. (Windows) Întrebați administratorul de rețea și utilizați Network Connection Repair Tool (Programul de reparare a conexiunii la rețea) pentru a depana adresa IP și masca de subrețea. (Mac) Verificați dacă adresa IP și masca de subrețea au fost definite corect.	Cablată/Wireless
Verificați dacă aparatul Brother este conectat la rețeaua fără fir.	Imprimați raportul WLAN pentru a verifica respectivul cod de eroare în raportul imprimat.	Fără fir

Dacă ați verificat și ați încercat toate cele enumerate mai sus, dar totuși problema nu s-a rezolvat, consultați instrucțiunile punctului de acces/ruterului LAN fără fir pentru a găsi informații despre SSID și cheia de rețea și pentru definirea corectă a acestora.



Informații similare

- [Probleme de rețea](#)

Subiecte conexe:

- [Imprimarea raportului de configurare a rețelei](#)
- [Imprimarea raportului WLAN](#)
- [Codurile de eroare folosite în raportul rețelei LAN wireless](#)
- [Utilizarea Network Connection Repair Tool \(Windows\)](#)
- [Aparatul meu Brother nu poate imprima în rețea](#)

Probleme Google Cloud Print

Modele înrudite: HL-L2357DW/HL-L2352DW/HL-L2372DN/HL-L2375DW

Dificultăți	Sugestii
Aparatul meu Brother nu este afișat în lista de imprimante.	Verificați dacă aparatul este pornit.
	Verificați dacă aplicația Google Cloud Print™ este activată.
	Verificați dacă aparatul este înregistrat la Google Cloud Print™. Dacă nu este înregistrat, încercați să îl înregistrați din nou.
Nu pot imprima.	Verificați dacă aparatul este pornit.
	Confirmați setările rețelei dumneavoastră. >> <i>Informații similare</i>
	Este posibil ca anumite fișiere să nu poată fi imprimate sau să nu apară exact așa cum sunt afișate.
Nu pot înregistra aparatul Brother la Google Cloud Print™.	Asigurați-vă că aparatul este conectat la o rețea cu acces la internet.
	Verificați dacă data și ora sunt configurate corect pe aparatul dumneavoastră.
Când încerc să fac înregistrarea la Google Cloud Print™ pe aparatul Brother nu se afișează mesajul de confirmare, nici după repetarea pașilor de înregistrare.	Asigurați-vă că aparatul Brother nu funcționează în timpul efectuării înregistrării la Google Cloud Print™.



Informații similare

- [Depanarea](#)

Subiecte conexe:

- [Setări de rețea folosind Google Cloud Print](#)

Probleme cu AirPrint

Dificultăți	Sugestii
Aparatul meu Brother nu este afișat în lista de imprimante.	Verificați dacă aparatul Brother este pornit.
	Confirmați setările rețelei. >> Informații similare
	Mutați dispozitivul mobil mai aproape de punctul de acces/routerul wireless sau de aparatul dumneavoastră Brother.
Nu pot imprima.	Verificați dacă aparatul Brother este pornit.
	Confirmați setările rețelei. >> Informații similare
Încerc să imprim un document cu mai multe pagini de pe un dispozitiv iOS, dar NUMAI prima pagină este imprimată.	Asigurați-vă că pe dispozitivul dumneavoastră este instalată ultima versiune OS. Pentru informații suplimentare despre AirPrint, consultați următorul articol de asistență oferit de Apple: support.apple.com/kb/HT4356 .



Informații similare

- [Depanarea](#)

Subiecte conexe:

- [Prezentarea soluției AirPrint](#)

Alte probleme

Dificultăți	Sugestii
Aparatul nu se deschide.	<p>Este posibil ca unele condiții adverse la conectarea la sursa de alimentare (precum fulgere sau un vârf de tensiune) să fi declanșat mecanismele de siguranță interne ale aparatului. Deconectați cablul de alimentare. Așteptați zece minute, apoi conectați cablul de alimentare și apăsați pe  pentru a porni aparatul.</p> <p>Dacă problema nu este rezolvată și utilizați un întrerupător, deconectați-l pentru a vă asigura că nu acesta este problema. Conectați cablul de alimentare al aparatului direct la o altă priză electrică de perete funcțională. Dacă acesta nu efectuează nici acum alimentarea, încercați un alt cablu de alimentare.</p>
Software-ul Brother nu poate fi instalat.	<p>(Windows)</p> <p>Dacă avertismentul pentru software de securitate apare pe ecranul calculatorului în timpul instalării, modificați setările software-ului de securitate pentru a permite rularea programului de configurare a produsului Brother sau a altui program.</p> <p>(Mac)</p> <p>Dacă utilizați o funcție firewall a unui software de securitate anti-spyware sau antivirus, dezactivați-o temporar și apoi instalați software-ul Brother.</p>



Informații similare

- [Depanarea](#)

Informații despre aparat

- [Verificarea numărului de serie](#)
- [Verificarea versiunii de firmware](#)
- [Prezentarea funcției de resetare](#)
- [Resetați aparatul dumneavoastră Brother](#)

Verificarea numărului de serie

Modele înrudite: HL-L2357DW/HL-L2352DW/HL-L2372DN/HL-L2375DW

1. Apăsați pe ▲ sau pe ▼ pentru a selecta opțiunea [Info. aparat] și apoi apăsați pe **OK**.
2. Apăsați pe ▲ sau pe ▼ pentru a selecta opțiunea [Nr.Serial] și apoi apăsați pe **OK**.

Aparatul afișează numărul de serie pe ecranul LCD.



Informații similare

- [Informații despre aparat](#)

Verificarea versiunii de firmware

Modele înrudite: HL-L2357DW/HL-L2352DW/HL-L2372DN/HL-L2375DW

1. Apăsați pe ▲ sau pe ▼ pentru a afișa opțiunea [Info. aparat] și apoi apăsați pe **OK**.
2. Apăsați ▲ sau ▼ pentru a afișa opțiunea [Vers. firmware] și apoi apăsați **OK**.

Aparatul afișează versiunea firmware-ului pe ecranul LCD.



Informații similare

- [Informații despre aparat](#)

Prezentarea funcției de resetare

Modele înrudite: HL-L2357DW/HL-L2352DW/HL-L2372DN/HL-L2375DW

Sunt disponibile următoarele funcții de resetare:



Deconectați cablul de interfață înainte de a selecta funcția Resetare setări rețea sau Resetare la valorile din fabrică.



Funcțiile de resetare subdivizate nu sunt disponibile pentru anumite modele.

1. Resetarea aparatului

Această funcție resetează următoarele setări:

- Configurarea blocării
- Setarea limbii

2. Resetarea setărilor de rețea (Pentru modelele de rețea)

Resetați serverul de imprimare la setările implicite din fabricație ale acestuia (inclusiv informațiile referitoare la parolă și adresa IP).

3. Resetare aparat

Brother recomandă să efectuați această operație când veți vinde/elimina aparatul.



Informații similare

- [Informații despre aparat](#)

Resetați aparatul dumneavoastră Brother

Modele înrudite: HL-L2357DW/HL-L2352DW/HL-L2372DN/HL-L2375DW

1. Apăsați ▲ sau ▼ pentru a afișa opțiunea [Setare Initial] și apoi apăsați **OK**.
2. Apăsați ▲ sau ▼ pentru a afișa opțiunea [Resetează] și apoi apăsați **OK**.
3. Apăsați pe ▲ sau pe ▼ pentru a selecta tipul de resetare pe care doriți să-l efectuați și apoi apăsați pe **OK**.
4. Apăsați pe ▼.
5. Apăsați pe ▼ pentru a selecta [Da].
Aparatul va reporni.



Informații similare

- [Informații despre aparat](#)

Întreținerea de rutină

- Înlocuirea consumabilelor
- Curățați aparatul
- Verificați durata de viață rămasă
- Ambalarea și expedierea aparatului Brother

Înlocuirea consumabilelor

Consumabilele trebuie înlocuite când aparatul indică faptul că acestea s-au epuizat.

Utilizarea de consumabile non-Brother poate afecta calitatea imprimării, performanța hardware și fiabilitatea aparatului. Cartușul de toner și unitatea de cilindru sunt două consumabile separate. Asigurați-vă că cele două sunt instalate sub formă de ansamblu. Numele modelului consumabilelor poate varia în funcție țară.

NOTĂ

- Sigilați bine consumabilele uzate, într-o pungă, pentru ca pulbera de toner să nu se scurgă din cartuș.
- Vizitați www.brother.com/original/index.html pentru instrucțiuni privind modul de returnare a consumabilelor uzate în cadrul programului de colectare și reciclare Brother. Dacă alegeți să nu returnați consumabilele uzate, eliminați-le în conformitate cu reglementările locale, separându-le de deșeurile menajere. Dacă aveți întrebări, contactați centrul local de colectare a deșeurilor.
- Vă recomandăm să așezați consumabilele noi sau uzate pe o foaie de hârtie, pentru a preveni scurgerea sau împrăștierea accidentală a substanței din interior.
- Dacă utilizați hârtie care nu reprezintă un echivalent direct pentru suportul de imprimare recomandat, durata de viață a consumabilelor și a componentelor aparatului se poate reduce.
- Durata de viață prevăzută pentru fiecare dintre cartușele de toner se bazează pe ISO/IEC 19752. Frecvența înlocuirii va varia în funcție de volumul de imprimare, procentul de acoperire, tipurile de suport media utilizate și pornirea/oprirea aparatului.
- Frecvența înlocuirii consumabilelor cu excepția cartușelor de toner variază în funcție de volumul de imprimare, tipurile de suport media utilizate și pornirea/oprirea aparatului.
- Manipulați cu atenție cartușul de toner. Dacă tonerul se scurge pe mâinile sau hainele dumneavoastră, ștergeți-l sau spălați-l imediat cu apă rece.

IMPORTANT

- Pentru a evita problemele legate de calitatea imprimării, NU atingeți părțile hașurate în ilustrație.

Cartuș de toner

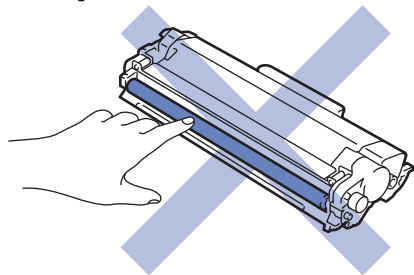

Unitate de cilindru

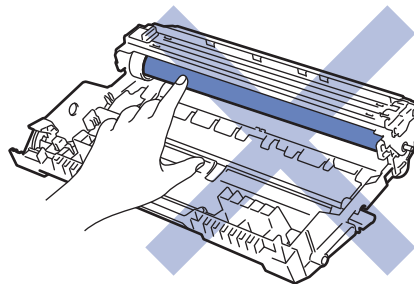

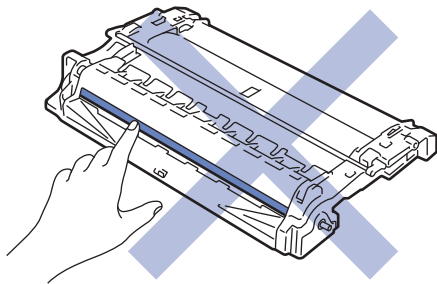

✓ Informații similare

- **Întreținerea de rutină**
 - Înlocuirea cartușului de toner
 - Înlocuirea unității de cilindru

Subiecte conexe:

- **Erori și indicații de întreținere**
 - **Mesaje de eroare și de întreținere**
 - **Consumabile**
-

Înlocuirea cartușului de toner

1. Verificați dacă aparatul este pornit.
2. Deschideți capacul frontal.

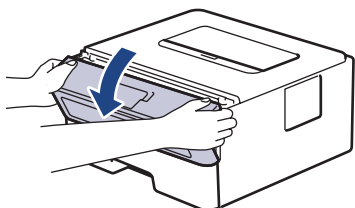

3. Extrageți ansamblul unitate de cilindru și cartuș de toner din aparat.

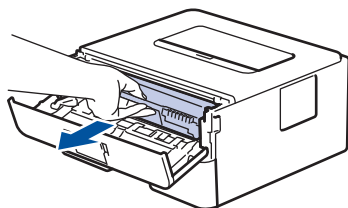

4. Împingeți în jos maneta verde de blocare și scoateți cartușul de toner din unitatea de cilindru.

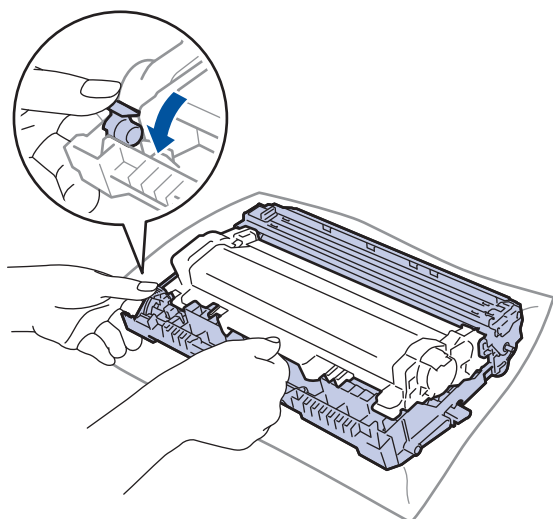

5. Despachetați noul cartuș de toner.
6. Înlăturați capacul de protecție.

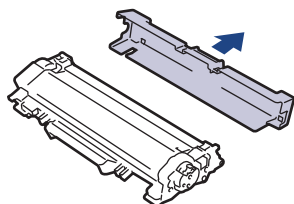

7. Apăsați noul cartuș de toner ferm în unitatea de cilindru, până când auziți că se fixează în poziție cu un clic.

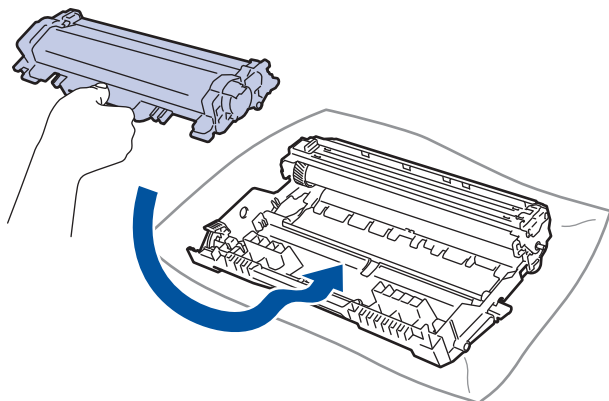



Asigurați-vă că așezați cartușul de toner corect, deoarece altfel se poate desprinde de unitatea de cilindru.

8. Curățați firul corona din interiorul unității cilindru, împingând ușor butonul verde de la stânga la dreapta și de la dreapta la stânga de mai multe ori.

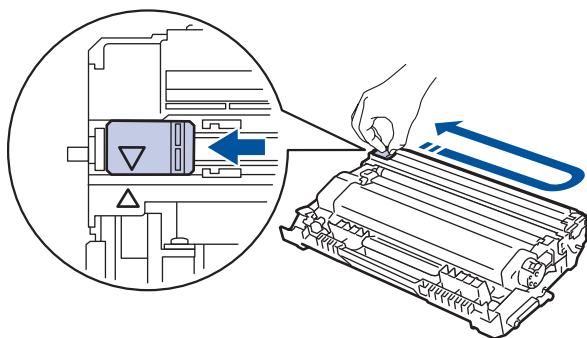

Asigurați-vă că ați readus maneta în poziția originală (▲). Săgeata de pe manetă trebuie să fie aliniată cu săgeata de pe unitatea de cilindru. În caz contrar, paginile imprimate pot avea o dungă verticală.

9. Instalați ansamblul unitate de cilindru și cartuș de toner înapoi în aparat.

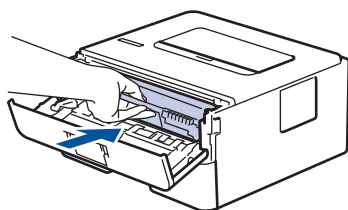

10. Închideți capacul frontal al aparatului.



- Nu opriți aparatul și nu deschideți capacul frontal până când aparatul nu revine în modul Gata de operare.
- Cartușul de toner furnizat împreună cu aparatul Brother este un cartuș de toner Inbox.
- Vă recomandăm să aveți pregătit un cartuș de toner nou pentru a-l utiliza când vedeți avertismentul Toner insuficient.
- Pentru a asigura o imprimare de calitate ridicată, vă recomandăm să utilizați numai cartușe de toner originale Brother. Atunci când doriți să achiziționați cartușe de toner, contactați dealerul Brother.
- NU despachetați cartușul de toner nou decât atunci când îl instalați.
- Dacă un cartuș de toner este lăsat despachetat o perioadă lungă de timp, durata de viață a tonerului se va scurta.
- Brother vă recomandă insistent să NU reumpleți cartușul de toner furnizat împreună cu aparatul. De asemenea, vă recomandăm insistent să folosiți în continuare numai cartușe de toner originale Brother pentru înlocuirea celor vechi. Utilizarea sau încercarea de a utiliza toner și/sau cartușe de la terți producători în aparatul Brother poate deteriora aparatul și/sau poate avea drept rezultat o calitate nesatisfăcătoare a imprimării. Acoperirea garanției limitate oferite de noi nu se aplică problemelor cauzate de utilizarea tonerului și/sau a cartușelor de la terți producători. Pentru a vă proteja investiția și a obține o performanță premium de la aparatul Brother, recomandăm insistent utilizarea consumabilelor originale Brother.



Informații similare

- [Înlocuirea consumabilelor](#)

Subiecte conexe:

- [Îmbunătățirea calității imprimării](#)

Înlocuirea unității de cilindru

1. Verificați dacă aparatul este pornit.
2. Deschideți capacul frontal.

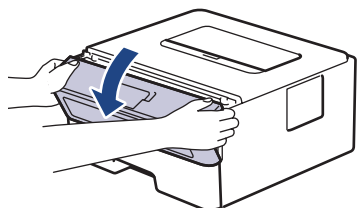

3. Extrageți ansamblul unitate de cilindru și cartuș de toner din aparat.

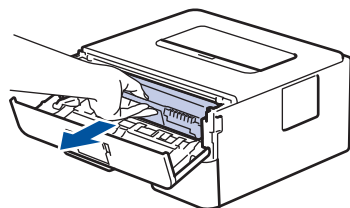

4. Împingeți în jos maneta verde de blocare și scoateți cartușul de toner din unitatea de cilindru.

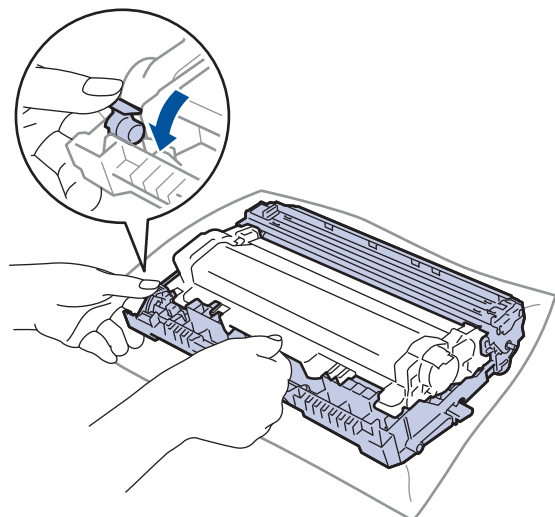

5. Despachetați unitatea de cilindru nouă.
6. Apăsați cartușul de toner ferm în unitatea nouă de cilindru, până când auziți că se fixează în poziție cu un clic.

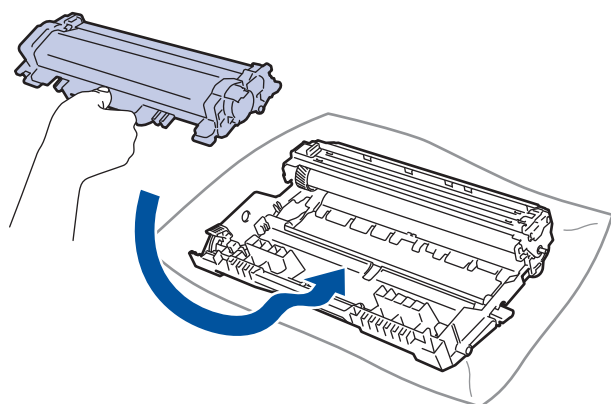

Asigurați-vă că așezați cartușul de toner corect, deoarece altfel se poate desprinde de unitatea de cilindru.

7. Instalați ansamblul unitate de cilindru și cartuș de toner înapoi în aparat.

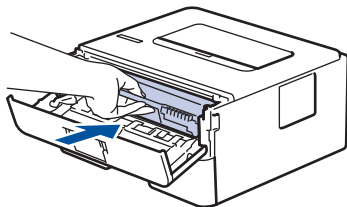

8. Închideți capacul frontal al aparatului.

NOTĂ

- Uzura cilindrilor se produce din cauza utilizării și rotirii cilindrului și a interacțiunii cu hârtia, tonerul și cu alte materiale de pe traseul hârtiei. La proiectarea acestui produs, Brother a decis să utilizeze numărul de rotații al cilindrului pentru a determina în mod rezonabil durata de viață a cilindrului. Atunci când un cilindru atinge limita predefinită de rotații corespunzătoare randamentului de pagini nominal, pe ecranul LCD al produsului va fi afișat un mesaj care vă recomandă să înlocuiți cilindrul. Aparatul va continua să funcționeze, totuși, calitatea imprimării s-ar putea să nu fie optimă.
- Dacă o unitate de cilindru despachetată este expusă la lumina solară (sau la lumină artificială pentru perioade lungi de timp), unitatea se poate deteriora.
- Există numeroși factori care determină durata de funcționare reală a cilindrului, cum ar fi temperatura, umiditatea, tipul hârtiei, tipul tonerului și așa mai departe. În condiții ideale, durata de viață medie a cilindrului este estimată la aproximativ 12.000 de pagini (la 1 pagină per sarcină de imprimare [pagini A4/ Letter imprimate pe o singură față]). Numărul de pagini poate varia în funcție de mai mulți factori, inclusiv, dar fără a se limita la, tipul și dimensiunea suportului media.

Pentru că noi nu avem control asupra numeroșilor factori care determină durata reală de funcționare a cilindrului, nu putem garanta un număr minim de pagini care vor fi imprimate de cilindrul dumneavoastră.

- Pentru performanță optimă, utilizați exclusiv toner original Brother.
- Aparatul trebuie utilizat numai într-un mediu curat, fără praf, cu ventilație adecvată.
- Imprimarea cu o unitate de cilindru non-Brother poate reduce nu numai calitatea imprimării, dar și calitatea și durata de viață a aparatului. Garanția nu acoperă problemele cauzate de utilizarea unei unități de cilindru non-Brother.



Informații similare

- [Înlocuirea consumabilelor](#)

Subiecte conexe:

- [Erori și indicații de întreținere](#)
- [Mesaje de eroare și de întreținere](#)
- [Îmbunătățirea calității imprimării](#)

Curățați aparatul

Curățați periodic interiorul și exteriorul aparatului folosind o lavetă uscată, fără scame.

La înlocuirea cartușului de toner sau unității de cilindru, nu uitați să curățați interiorul aparatului. Dacă paginile imprimate sunt murdare de toner, curățați aparatul în interior folosind o lavetă uscată, fără scame.

⚠ AVERTIZARE

- NU folosiți substanțe inflamabile, orice tip de spray sau lichide/solvenți organici care conțin alcool sau amoniac pentru a curăța interiorul sau exteriorul produsului. Acest lucru poate duce la izbucnirea unui incendiu. Folosiți, în schimb, numai o lavetă uscată, fără scame.



IMPORTANT

- NU folosiți alcool izopropilic pentru a curăța murdăria de pe panoul de control. Aceasta poate conduce la crăparea panoului.
- Pentru a evita problemele legate de calitatea imprimării, NU atingeți părțile hașurate în ilustrație.

Cartuș de toner

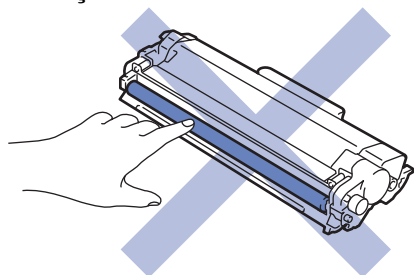

Unitate de cilindru

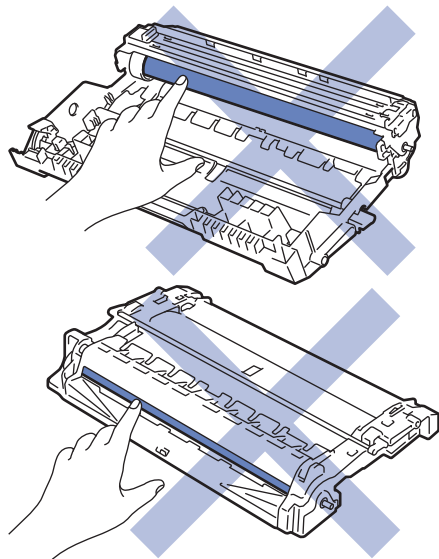

✓ Informații similare

- [Întreținerea de rutină](#)
 - [Curățarea firului corona](#)

-
- Curățați unitatea de cilindru utilizând imprimarea cu puncte a cilindrului
 - Curățarea rolor de preluare a hârtiei
-

Curățarea firului corona

Dacă aveți probleme de calitate a imprimării sau panoul de control afișează starea [Cilindru!], curățați firul corona.

1. Deschideți capacul frontal.

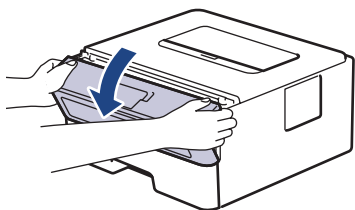

2. Extrageți ansamblul unitate de cilindru și cartuș de toner din aparat.

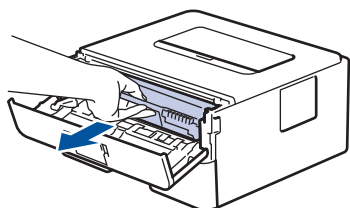

3. Curățați firul corona din interiorul unității cilindru, împingând ușor siguranța verde de la stânga la dreapta și de la dreapta la stânga de mai multe ori.

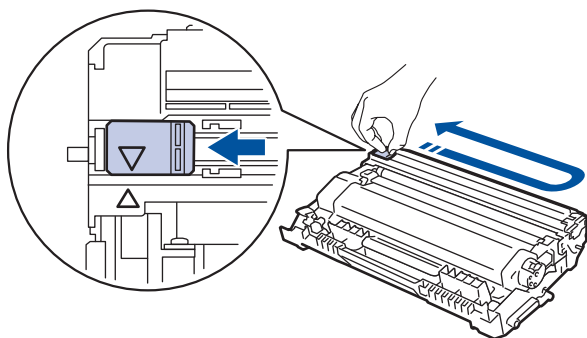

Asigurați-vă că ați readus maneta în poziția originală (▲). Săgeata de pe manetă trebuie să fie aliniată cu săgeata de pe unitatea de cilindru. În caz contrar, paginile imprimate pot avea o dungă verticală.

4. Instalați ansamblul unitate de cilindru și cartuș de toner înapoi în aparat.

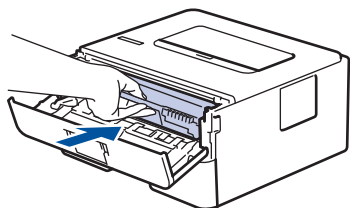

5. Închideți capacul frontal al aparatului.



Informații similare

- [Curățați aparatul](#)

Subiecte conexe:

- [Erori și indicații de întreținere](#)
- [Mesaje de eroare și de întreținere](#)

Curățați unitatea de cilindru utilizând imprimarea cu puncte a cilindrului

Dacă documentele imprimate prezintă pete sau alte semne repetitive la intervale de 3,7 in. (94 mm), este posibil ca suprafața cilindrului să prezinte materiale străine, de exemplu lipici de la o etichetă.

>> [HL-L2312D](#)

>> [HL-L2357DW/HL-L2352DW/HL-L2372DN/HL-L2375DW](#)

HL-L2312D

1. Asigurați-vă că aparatul este în modul Gata de operare.
2. Apăsăți pe **Go (Start)** de opt ori.
Aparatul imprimă foaia de verificare a punctelor cilindrului.
3. Apăsăți pe și mențineți apăsat  pentru a opri aparatul.
4. Deschideți capacul frontal.

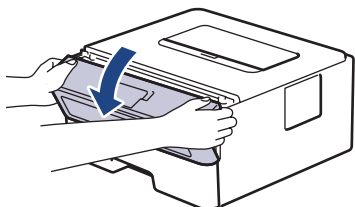

5. Extrageți ansamblul unitate de cilindru și cartuș de toner din aparat.

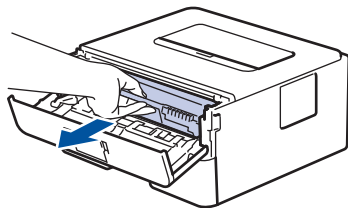

6. Împingeți în jos maneta verde de blocare și scoateți cartușul de toner din unitatea de cilindru.

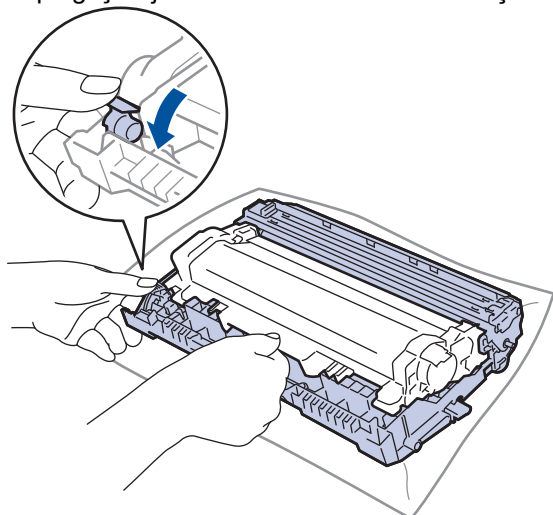

7. Rotiți unitatea de cilindru conform ilustrației. Asigurați-vă că levierul unității de cilindru se află pe partea stângă.

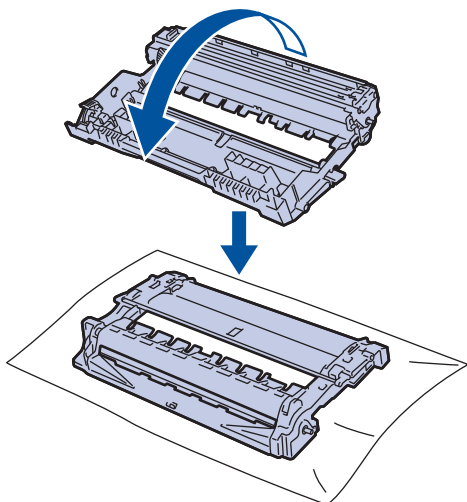

8. Utilizați marcajele numerotate aflate lângă rola cilindrului pentru a găsi semnul de pe cilindru. De exemplu, un punct în coloana 2 pe foaia de verificare înseamnă că există un semn în zona „2” a cilindrului.

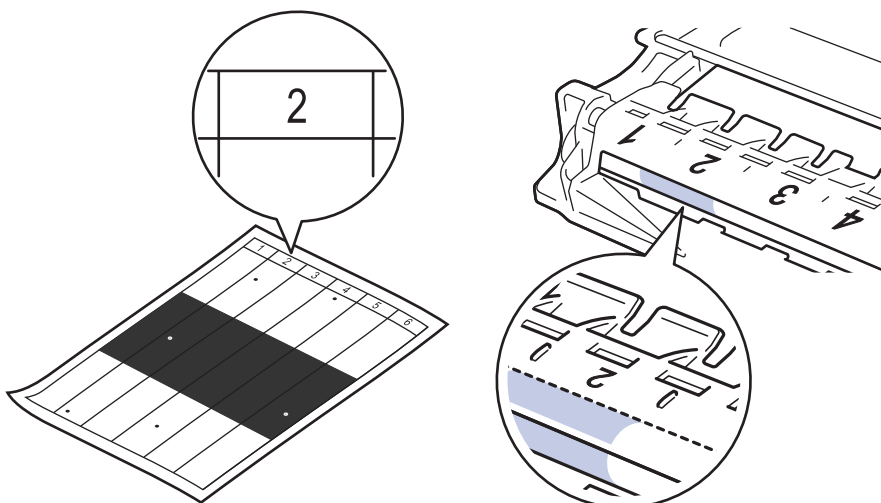

9. Rotiți marginea unității de cilindru spre dvs. în timp ce vă uitați la suprafața cilindrului pentru a găsi semnul.

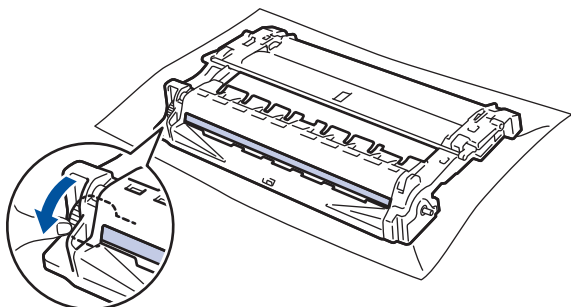

IMPORTANT

- Pentru a evita problemele de calitate a imprimării, NU atingeți suprafața unității de cilindru, cu excepția roții de la capăt.

10. Ștergeți cu atenție suprafața cilindrului cu un bețișor cu vată uscată până când semnul sau materialul străin de pe suprafață este îndepărtat.

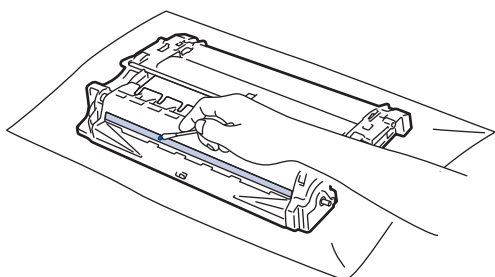

NOTĂ

NU curățați suprafața cilindrului fotosensibil cu un obiect ascuțit sau cu lichide.

11. Apăsați cartușul de toner ferm în unitatea de cilindru, până când auziți că se fixează în poziție cu un clic.

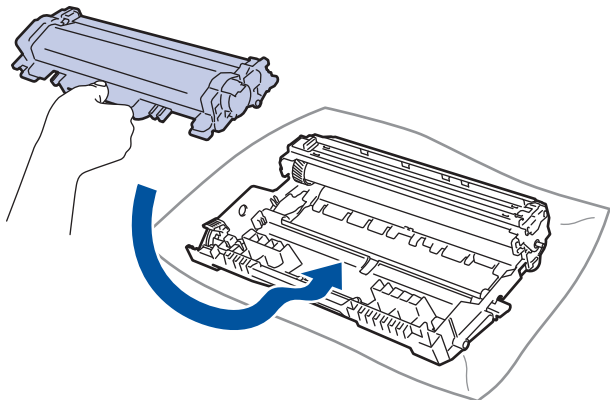

Asigurați-vă că așezați cartușul de toner corect, deoarece altfel se poate desprinde de unitatea de cilindru.

12. Instalați ansamblul unitate de cilindru și cartuș de toner înapoi în aparat.

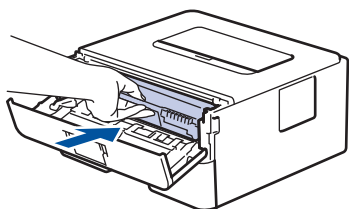

13. Închideți capacul frontal al aparatului.
14. Apăsați pe  pentru a porni aparatul.

HL-L2357DW/HL-L2352DW/HL-L2372DN/HL-L2375DW

1. Asigurați-vă că aparatul este în modul Gata de operare.
2. Apăsați ▲ sau ▼ pentru a afișa opțiunea [Print Rapoarte] și apoi apăsați **OK**.
3. Apăsați pe ▲ sau pe ▼ pentru a selecta opțiunea [Impr. punct cil.].
4. Apăsați pe **Go (Start)**.
Aparatul imprimă foaia de verificare a punctelor cilindrului.
5. Apăsați pe și mențineți apăsat  pentru a opri aparatul.
6. Deschideți capacul frontal.

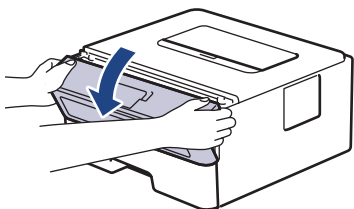

7. Extrageți ansamblul unitate de cilindru și cartuș de toner din aparat.

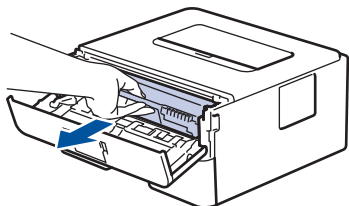

8. Împingeți în jos maneta verde de blocare și scoateți cartușul de toner din unitatea de cilindru.

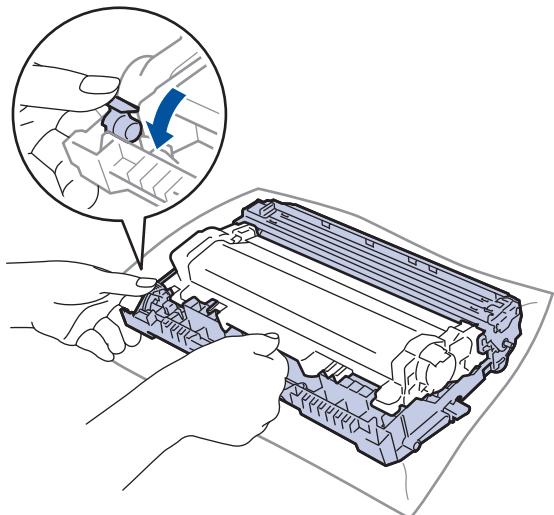

9. Rotiți unitatea de cilindru conform ilustrației. Asigurați-vă că levierul unității de cilindru se află pe partea stângă.

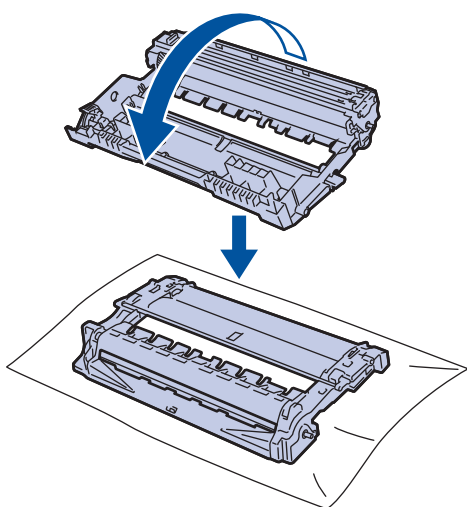

10. Utilizați marcasele numerotate aflate lângă rola cilindrului pentru a găsi semnul de pe cilindru. De exemplu, un punct în coloana 2 pe foaia de verificare înseamnă că există un semn în zona „2” a cilindrului.

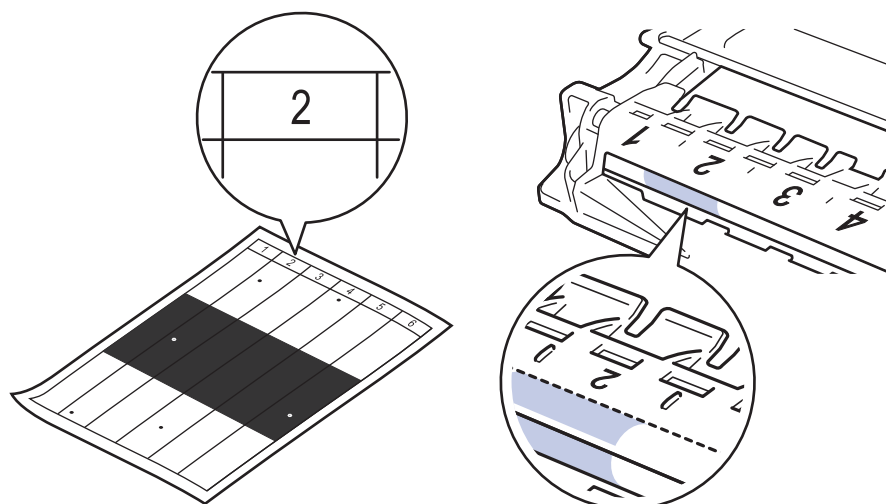

11. Rotiți marginea unității de cilindru spre dvs. în timp ce vă uitați la suprafața cilindrului pentru a găsi semnul.

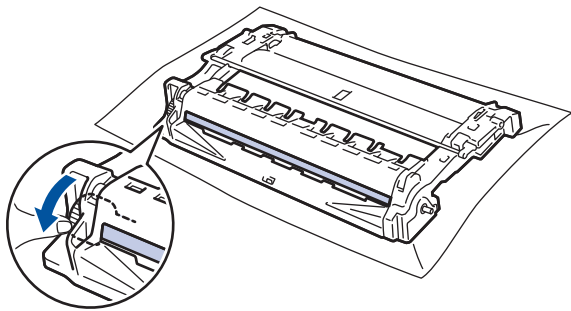

IMPORTANT

- Pentru a evita problemele de calitate a imprimării, NU atingeți suprafața unității de cilindru, cu excepția roții de la capăt.

12. Ștergeți cu atenție suprafața cilindrului cu un bețișor cu vată uscată până când semnul sau materialul străin de pe suprafață este îndepărtat.

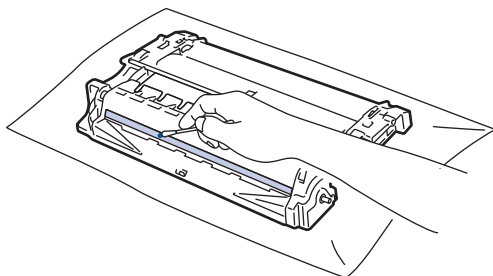

NOTĂ

NU curățați suprafața cilindrului fotosensibil cu un obiect ascuțit sau cu lichide.

13. Apăsați cartușul de toner ferm în unitatea de cilindru, până când auziți că se fixează în poziție cu un clic.

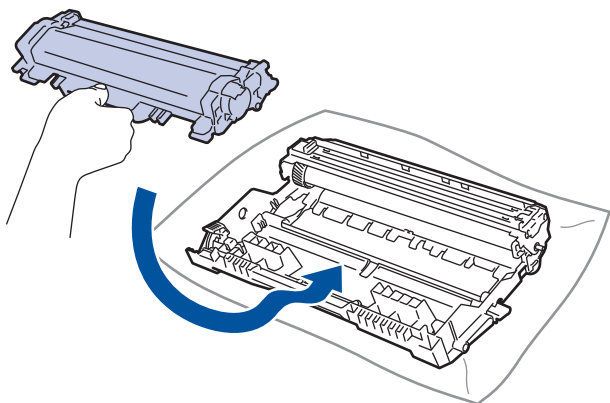

Asigurați-vă că așezați cartușul de toner corect, deoarece altfel se poate desprinde de unitatea de cilindru.

14. Instalați ansamblul unitate de cilindru și cartuș de toner înapoi în aparat.

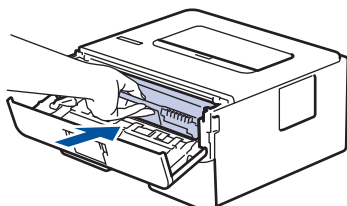

15. Închideți capacul frontal al aparatului.

16. Apăsați pe  pentru a porni aparatul.



Informații similare

- Curățați aparatul

Subiecte conexe:

- Îmbunătățirea calității imprimării

Curățarea rolor de preluare a hârtiei

Curățarea periodică a rolei de antrenare a hârtiei poate preveni blocajele de hârtie, asigurând alimentarea corectă a hârtiei.

Dacă aveți probleme la alimentarea hârtiei, curățați rolele de preluare a hârtiei:

1. Apăsați pe și mențineți apăsat  pentru a opri aparatul.
2. Scoateți complet tava pentru hârtie din aparat.

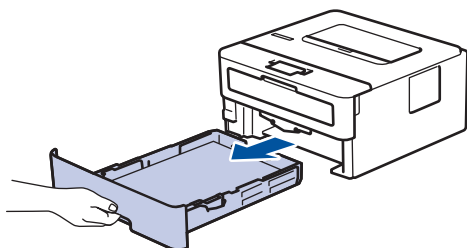

3. Dacă este încărcată hârtie sau s-a blocat ceva în tava pentru hârtie, scoateți-o.
4. Stoarceți bine o lavetă fără scame înmuiată în apă caldă și apoi ștergeți de praf perna de separare din tava de hârtie.

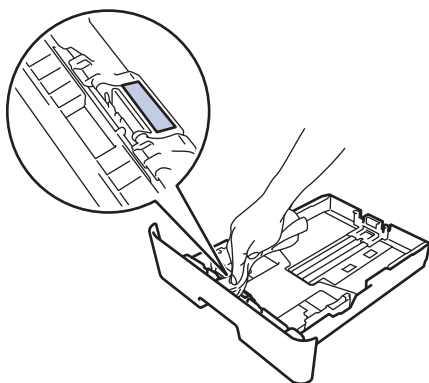

5. Ștergeți de praf cele două role pentru agățat hârtie din interiorul aparatului.

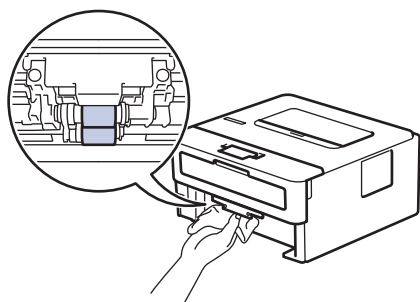

6. Reîncărcați hârtia și puneți tava de hârtie înapoi în aparat.
7. Apăsați pe  pentru a porni aparatul.

Informații similare

- [Curățați aparatul](#)

Subiecte conexe:

- [Probleme de imprimare](#)

Verificați durata de viață rămasă

Modele înrudite: HL-L2357DW/HL-L2352DW/HL-L2372DN/HL-L2375DW

1. Apăsați pe ▲ sau pe ▼ pentru a afișa opțiunea [Info. aparat] și apoi apăsați pe **OK**.
2. Apăsați pe ▲ sau pe ▼ pentru a selecta opțiunea [Funcț. comp.] și apoi apăsați pe **OK**.
3. Apăsați pe ▲ sau ▼ pentru a selecta componenta aparatului pe care doriți să o verificați și apoi apăsați pe **OK**.
Ecranul LCD afișează durata de viață aproximativă rămasă pentru componentă.



Informații similare

- [Întreținerea de rutină](#)

Ambalarea și expedierea aparatului Brother



- Dacă trebuie să expediați aparatul, indiferent de motiv, reambalați-l cu atenție în ambalajul original pentru a evita deteriorarea acestuia în timpul transportului. Transportatorul trebuie să asigure aparatul în mod corespunzător.

1. Apăsați și mențineți apăsat  pentru a opri aparatul. Lăsați aparatul oprit timp de cel puțin 10 minute, pentru a se răci.
2. Deconectați toate cablurile și apoi scoateți cablul de alimentare din priza electrică.



Anumite modele sunt echipate cu un cablu de alimentare cu c.a. nedetașabil. În cazul în care cablul nu este detașabil, pliați-l lejer și așezați-l pe aparat pentru a-l transporta mai ușor.

3. Introduceți aparatul în punga în care a fost livrat inițial.
4. Împachetați aparatul, materialele imprimate și cablul de alimentare de la rețea (dacă este cazul) în ambalajul de carton original, cu materialele originale de ambalare, așa cum se arată mai jos. Ilustrațiile pot diferi de materialele reale de ambalare. Materialele variază în funcție de model.

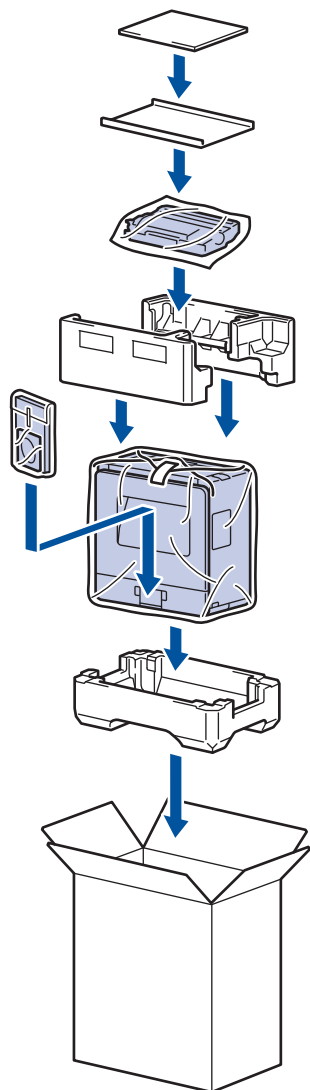

5. Închideți cutia și sigilați-o cu bandă adezivă.



Informații similare

- [Întreținerea de rutină](#)

Setări aparat

Personalizați setări și caracteristici, creați comenzi rapide și lucrați cu opțiunile afișate pe ecranul LCD al aparatului pentru a face din aparatul Brother un instrument de lucru mai eficient.

- [Modificarea setărilor aparatului din panoul de control](#)
- [Imprimarea unei liste a setărilor imprimantei](#)
- [Cum instalați software-ul Remote Printer Console \(numai pentru Windows\)](#)
- [Modificarea setărilor aparatului din computerul dvs.](#)

Modificarea setărilor aparatului din panoul de control

- [Setări generale](#)
- [Tabel meniu \(pentru modelele LCD\)](#)

Setări generale

- Setarea numărătorii inverse pentru modul Sleep
- Despre modul Deep Sleep
- Setarea modului de oprire automată
- Reducerea consumului de toner
- Reducerea zgomotului la imprimare
- Schimbarea limbii de pe ecranul LCD

Setarea numărătorii inverse pentru modul Sleep

Setarea modului Sleep (sau modul de funcționare economică) poate reduce consumul de energie. Selectați durata de inactivitate a aparatului înainte de a intra în modul Sleep. Contorul pentru modul Sleep este resetat atunci când aparatul primește o comandă de imprimare.

Când aparatul este în modul Sleep, se comportă ca și cum ar fi oprit. Aparatul va ieși din acest mod și va porni imprimarea atunci când primește o activitate de imprimare. Utilizați aceste instrucțiuni pentru a seta o întârziere temporală (numărătoare inversă) pentru comutarea aparatului în modul Sleep.

1. Apăsați pe ▲ sau pe ▼ pentru a selecta opțiunea [Setare Gener.] și apoi apăsați pe **OK**.
2. Apăsați pe ▲ sau pe ▼ pentru a selecta opțiunea [Ecologie] și apoi apăsați pe **OK**.
3. Apăsați pe ▲ sau pe ▼ pentru a selecta opțiunea [Timp hibernare] și apoi apăsați pe **OK**.
4. Apăsați pe ▲ sau pe ▼ pentru a introduce durata, în minute, în care aparatul va rămâne inactiv înainte de a intra în modul Sleep.

Apăsați pe **Go (Start)**.



Informații similare

- [Setări generale](#)

Despre modul Deep Sleep

Dacă aparatul se află în modul Sleep și nu primește nicio comandă pentru o anumită perioadă, acesta va intra automat în modul Deep Sleep. Durata de timp se bazează pe modelul și setările dvs. specifice.

Modul Deep Sleep utilizează mai puțină energie decât modul Sleep.

Modele aplicabile	Panoul de control al aparatului în modul Deep Sleep	Condiții care vor activa aparatul
HL-L2312D	 LED-ul Ready (Gata de operare) este estompat.	<ul style="list-style-type: none">• Aparatul primește o comandă.• Cineva a apăsător pe un buton de pe panoul de control.
HL-L2357DW/HL-L2352DW/ HL-L2372DN/HL-L2375DW	Ecranul LCD afișează <i>Hibernare</i> .	<ul style="list-style-type: none">• Aparatul primește o comandă.• Cineva a apăsător pe un buton de pe panoul de control.



Informații similare

- [Setări generale](#)

Setarea modului de oprire automată

Dacă aparatul este în modul Deep Sleep pentru un anumit interval de timp, în funcție de model și setări, aparatul va intra automat în modul Oprere. Aparatul nu intră în modul Oprere atunci când este conectat la o rețea.

- Pentru a începe imprimarea, apăsați  de pe panoul de control și apoi trimiteți o comandă de imprimare.

>> [HL-L2312D](#)

>> [HL-L2357DW/HL-L2352DW/HL-L2372DN/HL-L2375DW](#)

HL-L2312D

1. Asigurați-vă că s-a închis capacul frontal și că s-a conectat cablul de alimentare.
2. Apăsați pe  pentru a porni aparatul și asigurați-vă că se aprinde numai LED-ul **Ready (Gata de operare)**.
3. Apăsați pe **Go (Start)** de patru ori pentru a activa sau a dezactiva funcția.
Toate LED-urile clipească de două ori atunci când modul de oprire automată este activat.
Toate LED-urile clipească o dată atunci când modul de oprire automată este dezactivat.

HL-L2357DW/HL-L2352DW/HL-L2372DN/HL-L2375DW



Selectați intervalul de timp în care aparatul trebuie să rămână în modul Hibernare înainte de a intra în modul de oprire automată.

1. Apăsați ▲ sau ▼ pentru a afișa opțiunea [Setare Gener.] și apoi apăsați **OK**.
2. Apăsați ▲ sau ▼ pentru a afișa opțiunea [Ecologie] și apoi apăsați **OK**.
3. Apăsați pe ▲ sau pe ▼ pentru a selecta opțiunea [Oprere automată] și apoi apăsați pe **OK**.
4. Apăsați pe ▲ sau ▼ pentru a selecta opțiunea dorită și apăsați pe **Go (Start)**.



Informații similare

- [Setări generale](#)

Reducerea consumului de toner

Utilizarea funcției de Economisire toner poate reduce consumul de toner. Dacă funcția de Economisire toner este activată, documentele imprimate pot apărea mai deschise.

NU este recomandată utilizarea caracteristicii Economisire toner pentru imprimarea fotografiilor sau a imaginilor în tonuri de gri.

1. Apăsați ▲ sau ▼ pentru a afișa opțiunea [Setare Gener.] și apoi apăsați **OK**.
2. Apăsați ▲ sau ▼ pentru a afișa opțiunea [Ecologie] și apoi apăsați **OK**.
3. Apăsați ▲ sau ▼ pentru a afișa opțiunea [Economie toner] și apoi apăsați **OK**.
4. Apăsați pe ▲ sau pe ▼ pentru a afișa [Pornit] și apoi apăsați pe **Go (Start)**.

✓ Informații similare

- [Setări generale](#)

Subiecte conexe:

- [Îmbunătățirea calității imprimării](#)

Reducerea zgomotului la imprimare

Setarea Mod silențios poate reduce zgomotul la imprimare. Când modul silențios este activat, viteza de imprimare se va reduce. Setarea din fabrică este dezactivată.

>> [HL-L2312D](#)

>> [HL-L2357DW/HL-L2352DW/HL-L2372DN/HL-L2375DW](#)

HL-L2312D

1. Asigurați-vă că s-a închis capacul frontal și că s-a conectat cablul de alimentare.
2. Apăsați pe  pentru a porni aparatul și așteptați până când acesta este în modul Gata de operare.
3. Apăsați pe **Go (Start)** de 11 ori pentru a activa sau a dezactiva funcția.
Toate LED-urile clipesc de două ori atunci când activați modul Silențios.
Toate LED-urile clipesc o dată atunci când dezactivați modul Silențios.

HL-L2357DW/HL-L2352DW/HL-L2372DN/HL-L2375DW

1. Apăsați ▲ sau ▼ pentru a afișa opțiunea [Setare Gener.] și apoi apăsați **OK**.
2. Apăsați ▲ sau ▼ pentru a afișa opțiunea [Ecologie] și apoi apăsați **OK**.
3. Apăsați pe ▲ sau pe ▼ pentru a selecta opțiunea [Mod silențios] și apoi apăsați pe **OK**.
4. Apăsați pe ▲ sau pe ▼ pentru a afișa opțiunea [Pornit] sau [Oprit] și apoi apăsați pe **Go (Start)**.



Informații similare

- [Setări generale](#)

Schimbarea limbii de pe ecranul LCD

Dacă este necesar, schimbați limba pentru ecranul LCD.

Această caracteristică nu este disponibilă în anumite țări.

1. Apăsați ▲ sau ▼ pentru a afișa opțiunea [Setare Initial] și apoi apăsați **OK**.
2. Apăsați ▲ sau ▼ pentru a afișa opțiunea [Limba locală] și apoi apăsați **OK**.
3. Apăsați pe ▲ sau pe ▼ pentru a afișa limba dorită de dumneavoastră și apoi apăsați pe **Go (Start)**.



Informații similare

- [Setări generale](#)

Tabel meniu (pentru modelele LCD)

- [Tabele cu setări \(modele LCD 1 linie\)](#)

Tabele cu setări (modele LCD 1 linie)

Modele înrudite: HL-L2357DW/HL-L2352DW/HL-L2372DN/HL-L2375DW

Utilizați aceste tabele pentru a înțelege diferitele meniuri și opțiuni pe care le veți utiliza pentru a vă seta preferințele pe aparat.

[Setare Gener.]

Nivelul 1	Nivelul 2	Nivelul 3	Descrierea
Setare tavă	Tip hârtie	-	Setați tipul de hârtie din tava de hârtie.
	Dimens. hârtie	-	Setați formatul de hârtie.
	Verificare dim.	-	Selectați dacă să fie afișat sau nu un mesaj care vă indică să verificați dacă dimensiunile hârtiei din aparat și cele specificate în setarea Dimensiuni hârtie coincid.
	Aliment. Manuala	-	Selectați dacă doriți să imprimați din fanta de alimentare manuală.
Rezoluție	-	-	Selectați o rezoluție de imprimare.
Densitate	-	-	Măriți sau micșorați densitatea de imprimare.
Ecologie	Mod Eco	-	Porniți următoarele setări pe aparat în același timp. <ul style="list-style-type: none"> Impr. față-verso: Latură lungă (Disponibil numai pentru anumite modele) Timp hibernare: 0Min
	Economie toner	-	Măriți randamentul pe pagină al cartușului de toner.
	Timp hibernare	-	Setați cât timp va trece înainte ca aparatul să intre în modul de economisire a energiei.
	Mod silențios	-	Reduceți zgomotul în timpul imprimării.
	Oprire automată	-	Definiți numărul de ore în care aparatul va rămâne în modul Veghe profundă înainte de a trece în modul Oprit.
Control panou	Butonul Repetare	-	Setați timpul în care mesajul de pe ecranul LCD se schimbă atunci când mențineți apăsat butonul ▲ sau ▼ intermitent.
	Derulare mesaj	-	Setați durata, în secunde, de defilare a unui mesaj pe ecranul LCD dintr-o parte în alta a acestuia. De la Nivelul 1 = 0,2 sec la Nivelul 10 = 2,0 sec.
	Contrast LCD	-	Reglați contrastul ecranului LCD.
	Reluare automată	-	Setează aparatul pentru a reveni în modul Gata de operare după o perioadă de inactivitate de 30 de secunde.
Blocare setări	-	-	Blocați setările aparatului dvs. cu ajutorul parolei pentru blocarea setărilor.
Interfață	Selectare	-	Selectați interfața folosită. Dacă selectați Auto, aparatul schimbă interfața în USB sau rețea, în funcție de interfața care primește date.
	Dur. int. auto	-	Setați o perioadă de așteptare pentru selectarea automată a interfeței.
	Buffer intrare	-	Creșteți sau descreșteți capacitatea memoriei tampon.
Înlocuire toner	-	-	Setează aparatul astfel încât să continue imprimarea după ce ecranul LCD afișează Înlocuire toner.

[Imprimanta]

Pentru modelele cu suport pentru emularea imprimantei

Nivelul 1	Nivelul 2	Descrierea
Opț. de impr.	Fonturi	Imprimați lista de fonturi și mostre.
	Printează Test	Imprimați o pagină de test.
Față-verso (Pentru modele cu imprimare automată față-verso)	Impr. față-verso	Dezactivați sau activați imprimarea față-verso și selectați rotirea față de latura lungă sau rotirea față de latura scurtă.
	Imagine unică	Pentru o acțiune de imprimare în care pe ultima pagină este o singură imagine, selectați opțiunea Alim. 1 față pentru a reduce durata de imprimare.
Continuare auto.	-	Selectați dacă doriți ca aparatul să elimine automat erorile legate de dimensiunea hârtiei sau de tipul suportului media.
Tip hârtie	-	Setați tipul de hârtie.
Dimens. hârtie	-	Setați formatul de hârtie.
Copiază	-	Setați numărul de pagini imprimate.
Orientare	-	Setați paginile pentru imprimare fie în orientarea tip portret, fie în orientarea tip vedere.
Imprimare poz.	Deplasare X	Deplasați poziția de start a imprimării (în colțul din stânga sus al paginilor) pe orizontală cu până la -500 puncte (stânga) și +500 puncte (dreapta) la 300 dpi.
	Deplasare Y	Deplasați poziția de start a imprimării (în colțul din stânga sus al paginilor) pe verticală cu până la -500 puncte (sus) și +500 puncte (jos) la 300 dpi.
FF automat	-	Permiteți aparatului să imprime automat orice date rămase.
HP LaserJet	Nr. fonturi	Setați numărul fonturilor.
	Dimensiune font	Setați înălțimea fonturilor. Meniul Dimensiune font se afișează când selectați de la I012 la I018, I031 până la I037 sau de la I097 la I109 în setarea Nr. fonturi.
	Puncte font	Setați dimensiunea fonturilor. Meniul Puncte font se afișează când selectați de la I000 la I011, I019 până la I030 sau de la I038 la I096 în setarea Nr. fonturi.
	Set simboluri	Selectați simbolul sau setul de caractere.
	Imprimare tabel	Imprimați tabelul cu coduri.
	LF automat	PORNIT: CR -> CR + LF, OPRIT: CR -> CR
	CR automat	PORNIT: LF -> LF + CR, FF -> FF + CR, sau VT -> VT + CR OPRIT: LF -> LF, FF -> FF sau VT -> VT
	ÎNFĂȘURARE auto.	Alegeți dacă imprimarea se face cu un rând mai jos sau se revine la capătul rândului atunci când aparatul atinge marginea din dreapta.
	Sărire automată	Alegeți dacă se efectuează un salt la rând nou și revenirea cursorului atunci când acesta atinge marginea de jos.
	Margine stânga	Setați marginea din stânga la coloana 0 până la 70 de coloane la 1 cpi.
	Margine dreapta	Setați marginea din dreapta la coloana 10 până la 80 de coloane la 1 cpi.
	Margine sus	Fixați marginea de sus la o distanță față de marginea de sus a colii.
	Margine jos	Setați marginea de jos la o distanță față de marginea de jos a colii.

Nivelul 1	Nivelul 2	Descrierea
HP LaserJet	Linii	Setați numărul de linii pe fiecare pagină.
	Comandă tavă	Selectați această setare dacă apare o nepotrivire de tavă atunci când utilizați driverele HP.

Toate celelalte modele

Nivelul 1	Nivelul 2	Descrierea
Printează Test	-	Imprimați o pagină de test.
Față-verso (Pentru modele cu imprimare automată față-verso)	Impr. față-verso	Dezactivați sau activați imprimarea față-verso și selectați rotirea față de latura lungă sau rotirea față de latura scurtă.
	Imagine unică	Pentru o acțiune de imprimare în care pe ultima pagină este o singură imagine, selectați opțiunea Alim. 1 față pentru a reduce durata de imprimare.
Continuare auto.	-	Selectați dacă doriți ca aparatul să elimine automat erorile legate de dimensiunea hârtiei sau de tipul suportului media.
Imprimare poz.	Deplasare X	Deplasați poziția de start a imprimării (în colțul din stânga sus al paginilor) pe orizontală cu până la -500 puncte (stânga) și +500 puncte (dreapta) la 300 dpi.
	Deplasare Y	Deplasați poziția de start a imprimării (în colțul din stânga sus al paginilor) pe verticală cu până la -500 puncte (sus) și +500 puncte (jos) la 300 dpi.

[Rețea] (HL-L2357DW/HL-L2352DW)

Nivelul 1	Nivelul 2	Nivelul 3	Nivel 4	Descrieri
WLAN	TCP/IP	Metoda Boot	-	Alegeți metoda IP cea mai adecvată nevoilor dvs.
		Adresa IP	-	Introduceți adresa IP.
		Masca Subnet	-	Introduceți masca de subrețea.
		Poarta Acces	-	Introduceți adresa Gateway-ului.
		Nume Nod	-	Introduceți numele nodului.
		Config WINS	-	Selectați modul de configurare WINS.
		Server WINS	Primar	Definiți adresa IP a serverului primar WINS.
			Secundar	Definiți adresa IP a serverului WINS secundar.
		Server DNS	Primar	Definiți adresa IP a serverului primar DNS.
			Secundar	Definiți adresa IP a serverului DNS secundar.
	APIPA	-	Alocați automat adresa IP din intervalul local de adrese de ¹ .	
	IPv6	-	Activați sau dezactivați protocolul IPv6.	
	Expert setare	-	-	Configurați setările rețelei wireless utilizând expertul de configurare.
	Asistent WLAN	-	-	Configurați setările rețelei wireless folosind discul de instalare Brother.
WPS	-	-	Configurați setările rețelei wireless folosind metoda la prima apăsare.	
WPS cu cod PIN	-	-	Configurați setările rețelei wireless utilizând metoda WPS cu un cod PIN.	

Nivelul 1	Nivelul 2	Nivelul 3	Nivel 4	Descrieri	
WLAN	Status WLAN	Stare	-	Afișați starea legăturii Ethernet wireless.	
		Semnal	-	Afișați starea semnalului.	
		Canal	-	Afișați canalul utilizat atunci când Stare este Activ.	
		Viteză	-	Afișați viteza de conectare atunci când Stare este Activ.	
		SSID	-	Afișați identificatorul SSID.	
		Mod comun.	-	Afișați modul de comunicare curent.	
	Adresă MAC	-	-	Afișați adresa MAC a aparatului.	
WLAN Activ	-	-	Activați sau dezactivați interfața wireless.		
Wi-Fi Direct	Buton comandă	-	-	Configurați setările rețelei Wi-Fi Direct folosind metoda rapidă la prima apăsare.	
	Cod PIN	-	-	Configurați setările rețelei Wi-Fi Direct folosind metoda rapidă WPS cu un cod PIN.	
	Manual	-	-	Configurați manual setările rețelei Wi-Fi Direct.	
	Deținător grup	-	-	Setați aparatul ca Proprietar de grup.	
	Info dispozitiv	Nume disp.	-	-	Vizualizați numele dispozitivului dvs.
		SSID	-	-	Afișați identificatorul SSID al proprietarului grupului.
		Adresa IP	-	-	Afișați adresa IP a aparatului dvs.
	Info. stare	Stare	-	-	Afișați starea rețelei Wi-Fi Direct.
		Semnal	-	-	Afișați puterea curentă a semnalului rețelei Wi-Fi Direct. Când aparatul se comportă ca Proprietar de grup, ecranul LCD afișează întotdeauna Pronunțat.
		Canal	-	-	Afișați canalul utilizat atunci când Stare este DG activ sau Client activ.
		Viteză	-	-	Afișați viteza de conectare atunci când Stare este DG activ sau Client activ.
Activare I/F	-	-	-	Activați sau dezactivați conexiunea Wi-Fi Direct.	
Resetare rețea	-	-	-	Restabiliți setările implicite pentru toate setările rețelei aparatului dvs.	

¹ La conectarea în rețea, dacă „Metoda boot” (de inițializare) a aparatului este „Auto”, aparatul va încerca să seteze adresa IP și masca de subrețea de la un server boot, cum ar fi DHCP. Dacă nu se găsește un server boot, se va alocă o adresă APIPA IP, cum ar fi 169.254.[001-254]. [000-255]. Dacă setarea pentru „Metodă restart” aferentă aparatului este „Static”, trebuie să introduceți manual o adresă IP utilizând panoul de control al aparatului.

[Rețea] (HL-L2372DN)

Nivelul 1	Nivelul 2	Nivelul 3	Descrierea
TCP/IP	Metoda Boot	-	Alegeți metoda IP cea mai adecvată nevoilor dvs.
	Adresa IP	-	Introduceți adresa IP.
	Masca Subnet	-	Introduceți masca de subrețea.
	Poarta Acces	-	Introduceți adresa Gateway-ului.
	Nume Nod	-	Introduceți numele nodului.
	Config WINS	-	Selectați modul de configurare WINS.

Nivelul 1	Nivelul 2	Nivelul 3	Descrierea
TCP/IP	Server WINS	Primar	Definiți adresa IP a serverului primar WINS.
		Secundar	Definiți adresa IP a serverului WINS secundar.
	Server DNS	Primar	Definiți adresa IP a serverului primar DNS.
		Secundar	Definiți adresa IP a serverului DNS secundar.
	APIPA	-	Alocați automat adresa IP din intervalul local de adrese de legătură ¹ .
IPv6	-	Activați sau dezactivați protocolul IPv6.	
Ethernet	-	-	Alegeți modul de conectare la Ethernet.
StareConexCablul	-	-	Afișați starea legăturii Ethernet.
Adresă MAC	-	-	Afișați adresa MAC a aparatului.
Resetare rețea	-	-	Restabiliți setările implicite pentru toate setările rețelei aparatului dvs.

¹ La conectarea în rețea, dacă „Metoda boot” (de inițializare) a aparatului este „Auto”, aparatul va încerca să seteze adresa IP și masca de subrețea de la un server boot, cum ar fi DHCP. Dacă nu se găsește un server boot, se va alocă o adresă APIPA IP, cum ar fi 169.254.[001-254].[000-255]. Dacă setarea pentru „Metodă restart” aferentă aparatului este „Static”, trebuie să introduceți manual o adresă IP utilizând panoul de control al aparatului.

[Rețea] (HL-L2375DW)

Nivelul 1	Nivelul 2	Nivelul 3	Nivel 4	Descrieri
Conexiune LAN	TCP/IP	Metoda Boot	-	Alegeți metoda IP cea mai adecvată nevoilor dvs.
		Adresa IP	-	Introduceți adresa IP.
		Masca Subnet	-	Introduceți masca de subrețea.
		Poarta Acces	-	Introduceți adresa Gateway-ului.
		Nume Nod	-	Introduceți numele nodului.
		Config WINS	-	Selectați modul de configurare WINS.
		Server WINS	Primar	Definiți adresa IP a serverului primar WINS.
			Secundar	Definiți adresa IP a serverului WINS secundar.
		Server DNS	Primar	Definiți adresa IP a serverului primar DNS.
			Secundar	Definiți adresa IP a serverului DNS secundar.
	APIPA	-	Alocați automat adresa IP din intervalul local de adrese de legătură ¹ .	
	IPv6	-	Activați sau dezactivați protocolul IPv6.	
	Ethernet	-	-	Alegeți modul de conectare la Ethernet.
	StareConexCablul	-	-	Afișați starea legăturii Ethernet.
Adresă MAC	-	-	Afișați adresa MAC a aparatului.	
SetLaValImpl	-	-	Restabiliți setările rețelei cablate ale aparatului dvs. la valorile din fabrică.	
Activ. Conex.	-	-	Activați sau dezactivați interfața pe cablu.	
WLAN	TCP/IP	Metoda Boot	-	Alegeți metoda IP cea mai adecvată nevoilor dvs.
		Adresa IP	-	Introduceți adresa IP.

Nivelul 1	Nivelul 2	Nivelul 3	Nivel 4	Descrieri
WLAN	TCP/IP	Masca Subnet	-	Introduceți masca de subrețea.
		Poarta Acces	-	Introduceți adresa Gateway-ului.
		Nume Nod	-	Introduceți numele nodului.
		Config WINS	-	Selectați modul de configurare WINS.
		Server WINS	Primar	Definiți adresa IP a serverului primar WINS.
			Secundar	Definiți adresa IP a serverului WINS secundar.
		Server DNS	Primar	Definiți adresa IP a serverului primar DNS.
			Secundar	Definiți adresa IP a serverului DNS secundar.
		APIPA	-	Alocați automat adresa IP din intervalul local de adrese de legătură ¹ .
	IPv6	-	Activați sau dezactivați protocolul IPv6.	
	Expert setare	-	-	Configurați setările rețelei wireless utilizând expertul de configurare.
	Asistent WLAN	-	-	Configurați setările rețelei wireless folosind discul de instalare Brother.
	WPS	-	-	Configurați setările rețelei wireless folosind metoda la prima apăsare.
	WPS cu cod PIN	-	-	Configurați setările rețelei wireless utilizând metoda WPS cu un cod PIN.
	Status WLAN	Stare	-	Afișați starea legăturii Ethernet wireless.
		Semnal	-	Afișați starea semnalului.
		Canal	-	Afișați canalul utilizat atunci când Stare este Activ.
		Viteză	-	Afișați viteza de conectare atunci când Stare este Activ.
		SSID	-	Afișați identificatorul SSID.
		Mod comun.	-	Afișați modul de comunicare curent.
	Adresă MAC	-	-	Afișați adresa MAC a aparatului.
	SetLaValImpl	-	-	Restabiliți setările rețelei wireless ale aparatului dvs. la valorile din fabrică.
	WLAN Activ	-	-	Activați sau dezactivați interfața wireless.
Wi-Fi Direct	Buton comandă	-	-	Configurați setările rețelei Wi-Fi Direct folosind metoda rapidă la prima apăsare.
	Cod PIN	-	-	Configurați setările rețelei Wi-Fi Direct folosind metoda rapidă WPS cu un cod PIN.
	Manual	-	-	Configurați manual setările rețelei Wi-Fi Direct.
	Deținător grup	-	-	Setați aparatul ca Proprietar de grup.
	Info dispozitiv	Nume disp.	-	Vizualizați numele dispozitivului dvs.
		SSID	-	Afișați identificatorul SSID al proprietarului grupului.
		Adresa IP	-	Afișați adresa IP a aparatului dvs.
Info. stare	Stare	-	Afișați starea rețelei Wi-Fi Direct.	

Nivelul 1	Nivelul 2	Nivelul 3	Nivel 4	Descrieri
Wi-Fi Direct	Info. stare	Semnal	-	Afișați puterea curentă a semnalului rețelei Wi-Fi Direct. Când aparatul se comportă ca Proprietar de grup, ecranul LCD afișează întotdeauna Pronunțat.
		Canal	-	Afișați canalul utilizat atunci când Stare este DG activ sau Client activ.
		Viteză	-	Afișați viteza de conectare atunci când Stare este DG activ sau Client activ.
	Activare I/F	-	-	Activați sau dezactivați conexiunea Wi-Fi Direct.
Resetare rețea	-	-	-	Restabiliți setările implicite pentru toate setările rețelei aparatului dvs.

¹ La conectarea în rețea, dacă „Metoda boot” (de inițializare) a aparatului este „Auto”, aparatul va încerca să seteze adresa IP și masca de subrețea de la un server boot, cum ar fi DHCP. Dacă nu se găsește un server boot, se va alocă o adresă APIPA IP, cum ar fi 169.254.[001-254]. [000-255]. Dacă setarea pentru „Metodă restart” aferentă aparatului este „Static”, trebuie să introduceți manual o adresă IP utilizând panoul de control al aparatului.

[Print Rapoarte]

Nivelul 1	Nivelul 2	Descrierea
Setări imprim.	-	Imprimați pagina cu setările imprimantei.
Config.retea (Pentru modelele cu rețea)	-	Imprimați raportul de configurare a rețelei.
Listă fiș. impr. (Disponibil numai pentru anumite modele)	-	Imprimați o listă de date salvate în memorie.
Impr. punct cil.	-	Imprimați coala de verificare a petelor de pe cilindru.
Raport WLAN (Pentru modelele wireless)	-	Imprimați rezultatul diagnosticării conectivității rețelei wireless LAN.

[Info. aparat]

Nivelul 1	Nivelul 2	Descrierea
Nr. Serial	-	Afișați numărul de serie al aparatului.
Vers. firmware	-	Verificați versiunea firmware a aparatului dvs.
Contor	-	Afișați numărul total de pagini imprimate.
Funcț. comp. ¹	Durăta toner	Afișați durata de viață rămasă pentru cartușul de toner.
	Viață cilindru	Afișați durata de viață rămasă pentru unitatea de cilindru.

¹ Durata de viață este aproximativă și poate varia în funcție de tipul de utilizare.

[Setare Initial]

Nivelul 1	Nivelul 2	Descrierea
Resetează	Resetare aparat	Restaurați toate setările aparatului pe care le-ați modificat.
	Resetare rețea	Readuceți toate setările rețelei înapoi la setările implicite din fabricație.
	Setări inițiale	Restabilește toate setările aparatului la setările implicite din fabricație. Efectuați această operație atunci când eliminați aparatul.
Limba locală	-	Selectați limba ecranului LCD aferentă țării dumneavoastră.



Informații similare

- Tabel meniu (pentru modelele LCD)

Imprimarea unei liste a setărilor imprimantei

>> [HL-L2312D](#)

>> [HL-L2357DW/HL-L2352DW/HL-L2372DN/HL-L2375DW](#)

HL-L2312D

1. Asigurați-vă că s-a închis capacul frontal și că s-a conectat cablul de alimentare.
2. Apăsați pe  pentru a porni aparatul și asigurați-vă că se aprinde numai LED-ul **Ready (Gata de operare)**.
3. Apăsați pe **Go (Start)** de trei ori.

Aparatul imprimă setările imprimantei.

HL-L2357DW/HL-L2352DW/HL-L2372DN/HL-L2375DW

1. Apăsați ▲ sau ▼ pentru a afișa opțiunea [Print Rapoarte] și apoi apăsați **OK**.
2. Apăsați pe ▲ sau pe ▼ pentru a afișa opțiunea [Setări imprim.] și apoi apăsați pe **OK**.
3. Apăsați pe **Go (Start)**.

Aparatul imprimă setările imprimantei.



Informații similare

- [Setări aparat](#)

Cum instalați software-ul Remote Printer Console (numai pentru Windows)

Modele înrudite: HL-L2312D

Remote Printer Console este o aplicație software care vă ajută să modificați numeroase setări de imprimantă pe aparatul Brother, indiferent de aplicația din care imprimați.

De exemplu, în Remote Printer Console puteți modifica setările pentru marginile paginii, modul Sleep, setul de caractere și așa mai departe. Aceste setări sunt memorate în și utilizate de către aparatul Brother ca setări de imprimare implicite. Totuși, orice modificare manuală pe care o efectuați în aplicație sau în driverul de imprimantă va suprascrie setările din Remote Printer Console.

NOTĂ

Nu este disponibil în țările cu reglementări aplicabile privind exportul.

1. Introduceți CD-ul de instalare Brother în unitatea CD-ROM.
Închideți ecranul de întâmpinare care se deschide.
2. Deschideți Windows Explorer și selectați unitatea CD-ROM.
3. Faceți dublu clic pe folderul **Instrumente**.
4. Faceți dublu clic pe folderul **RPC**.
5. Consultați **RPC_User's_Guide.pdf** pentru modalitatea de instalare a aplicației Remote Printer Console.



Informații similare

- [Setări aparat](#)

Modificarea setărilor aparatului din computerul dvs.

- [Modificarea setărilor aparatului folosind Administrarea bazată pe web](#)
- [Unde se găsesc setările de rețea ale aparatului Brother?](#)
- [Programul software de gestionare a rețelei și programele utilitare](#)

Modificarea setărilor aparatului folosind Administrarea bazată pe web

Administrarea bazată pe web este un program utilitar care folosește un browser web standard pentru gestionarea aparatului dvs. folosind protocolul HTTP (Protocol de transfer hipertext) sau protocolul HTTPS (Protocol de transfer hipertext prin SSL (Secure Socket Layer)).

- [Ce este Managementul bazat pe web?](#)
- [Accesarea programului Administrarea online a rețelei folosind Web Based Management](#)
- [Definirea unei parole de conectare pentru Web Based Management](#)
- [Programul software de gestionare a rețelei și programele utilitare](#)

Ce este Managementul bazat pe web?

Modele înrudite: HL-L2357DW/HL-L2352DW/HL-L2372DN/HL-L2375DW

Managementul bazat pe web este un utilitar care utilizează un browser web standard pentru gestionarea aparatului dumneavoastră folosind protocolul HTTP (Protocol de transfer hipertext) sau protocolul HTTPS (Protocol de transfer hipertext prin SSL (Secure Socket Layer)). Introduceți adresa IP a aparatului în browserul web pentru a accesa și modifica setările serverului de imprimare.



- Vă recomandăm să folosiți Microsoft Internet Explorer 11/Edge pentru Windows și Safari 9/10 pentru Mac. Asigurați-vă că opțiunile pentru JavaScript și Cookies sunt activate întotdeauna, indiferent de browserul utilizat.
- Trebuie să utilizați protocolul TCP/IP în rețeaua dumneavoastră și trebuie să aveți programată o adresă IP corectă pentru serverul de imprimare și computerul dumneavoastră.

The screenshot displays the Brother web management interface. At the top, it shows the device model 'XXX-XXXX series' and a 'Please configure the password >>' button. The navigation menu includes 'General', 'Print', 'Administrator', and 'Network'. The 'Status' page is active, showing the following information:

- Device Status:** Pregătit (Ready)
- Automatic Refresh:** Off (radio buttons for Off and On)
- Toner Level:** BK (Black)
- Web Language:** Auto (dropdown menu)
- Device Location:** Contact: (person icon) and Location: (house icon)

- Ecranul afișat poate să difere față de cel afișat mai jos.



Informații similare

- [Modificarea setărilor aparatului folosind Administrarea bazată pe web](#)

Accesarea programului Administrarea online a rețelei folosind Web Based Management

Modele înrudite: HL-L2357DW/HL-L2352DW/HL-L2372DN/HL-L2375DW

- Vă recomandăm ca la configurarea setărilor folosind Web Based Management să utilizați protocolul de securitate HTTPS.
- Dacă la configurarea Web Based Management folosiți protocolul HTTPS, browserul dumneavoastră va afișa o casetă de dialog de avertisment.

1. Porniți browserul web.
2. Introduceți „http://adresa IP a aparatului/” în bara de adrese a browserului (unde „adresa IP a aparatului” este adresa IP a aparatului).

De exemplu:

http://192.168.1.2



- Dacă utilizați un DNS (Sistem de nume de domeniu) sau activați un nume NetBIOS, puteți tasta un alt nume, de exemplu „SharedPrinter” în locul adresei IP.

- De exemplu:

http://SharedPrinter

Dacă activați un nume NetBIOS, puteți utiliza și numele nodului.

- De exemplu:

http://brnxxxxxxxxxxxx

Numele NetBIOS se găsește în raportul de configurare a rețelei.

- Pentru Mac, accesați administrarea bazată pe web făcând clic pe pictograma aparatului din ecranul **Status Monitor**.

3. În mod implicit, nu este necesară introducerea unei parole. Dacă ați definit deja o parolă, introduceți-o și apoi faceți clic pe .

Acum, puteți modifica setările serverului de imprimare.

Dacă modificați setările protocolului, trebuie să reporniți aparatul după ce ați făcut clic pe **Submit (Trimitere)** pentru a activa configurația.



Informații similare

- [Modificarea setărilor aparatului folosind Administrarea bazată pe web](#)

Subiecte conexe:

- [Imprimarea raportului de configurare a rețelei](#)

Definierea unei parole de conectare pentru Web Based Management

Modele înrudite: HL-L2357DW/HL-L2352DW/HL-L2372DN/HL-L2375DW

Se recomandă definirea unei parole de conectare pentru a preveni accesul neautorizat la aplicația Web Based Management.

1. Porniți browserul web.
2. Introduceți „http://adresa IP a aparatului” în bara de adrese a browserului (unde „adresa IP a aparatului” este adresa IP a aparatului).

De exemplu:

http://192.168.1.2



- Dacă utilizați un DNS (Sistem de nume de domeniu) sau activați un nume NetBIOS, puteți tasta un alt nume, de exemplu „SharedPrinter” în locul adresei IP.

- De exemplu:

http://SharedPrinter

Dacă activați un nume NetBIOS, puteți utiliza și numele nodului.

- De exemplu:

http://brnxxxxxxxxxxxx

Numele NetBIOS se găsește în raportul de configurare a rețelei.

- Pentru Mac, accesați administrarea bazată pe web făcând clic pe pictograma aparatului din ecranul **Status Monitor**.

3. În mod implicit, nu este necesară introducerea unei parole. Dacă ați definit deja o parolă, introduceți-o și apoi faceți clic pe .
4. Faceți clic pe **Administrator (Administrator)**.
5. Introduceți parola dorită în caseta **Enter New Password (Introduceți parola nouă)** (între 8 și 32 de caractere).
6. Introduceți din nou parola în câmpul **Confirm New Password (Confirmare parolă nouă)**.
7. Faceți clic pe **Submit (Trimitere)**.

Pe viitor, de fiecare dată când accesați aplicația Web Based Management, introduceți parola în caseta **Login (Conectare)** și apoi faceți clic pe .

După configurarea setărilor, deconectați-vă făcând clic pe .



Dacă nu ați setat anterior o parolă de conectare, puteți defini o parolă și făcând clic pe butonul **Please configure the password (Vă rugăm să configurați parola)** din pagina web a aparatului.



Informații similare

- [Modificarea setărilor aparatului folosind Administrarea bazată pe web](#)

Anexă

- [Specificații](#)
- [Cum introduceți text în aparatul Brother](#)
- [Consumabile](#)
- [Informații cu privire la hârtia reciclată](#)
- [Numere Brother](#)

Specificații

- >> [Specificații generale](#)
- >> [Specificații privind suporturile de imprimare](#)
- >> [Specificațiile imprimantei](#)
- >> [Specificații de interfață](#)
- >> [Protocoale și caracteristici de securitate acceptate](#)
- >> [Specificații privind cerințele de sistem pentru computer](#)

Specificații generale

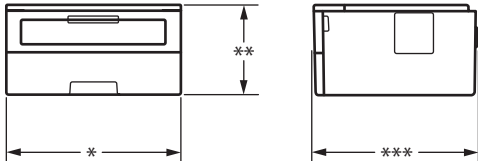
Tip imprimantă		<ul style="list-style-type: none"> • Laser
Metodă de imprimare		<ul style="list-style-type: none"> • Imprimantă electrofotografică laser
Capacitate memorie	Standard	<ul style="list-style-type: none"> • (HL-L2312D) 32 MB • (HL-L2357DW/HL-L2352DW/HL-L2372DN/ HL-L2375DW) 64 MB
LCD (Liquid Crystal Display - Ecran cu cristale lichide)		<ul style="list-style-type: none"> • (HL-L2357DW/HL-L2352DW/HL-L2372DN/ HL-L2375DW) 16 caractere x 1 linie
Sursă de alimentare		<ul style="list-style-type: none"> • 220 – 240 V c.a., 50/60 Hz
Consumul de energie (Mediu)	Vârf	<ul style="list-style-type: none"> • Aproximativ 1104 W
	Imprimare ¹	<ul style="list-style-type: none"> • (HL-L2312D/HL-L2357DW/HL-L2352DW) Aproximativ 460 W la 25 °C • (HL-L2372DN/HL-L2375DW) Aproximativ 510 W la 25 °C
	Imprimare (Mod silențios) ¹	<ul style="list-style-type: none"> • Aproximativ 265 W la 25 °C
	Gata de operare ¹	<ul style="list-style-type: none"> • Aproximativ 48 W la 25 °C
	Sleep ¹	<ul style="list-style-type: none"> • (HL-L2312D) Aproximativ 5,7 W • (HL-L2357DW/HL-L2352DW/HL-L2372DN/ HL-L2375DW) Aproximativ 6 W
	Deep Sleep ¹	<ul style="list-style-type: none"> • Aproximativ 0,6 W
	Oprire ^{2 3}	<ul style="list-style-type: none"> • Aproximativ 0,03 W
Dimensiuni (Vedere tipică profil) 		Unitate: mm <ul style="list-style-type: none"> • * : 356 • ** : 183 • *** : 360
Greutăți (cu consumabile)		<ul style="list-style-type: none"> • 7,2 kg

¹ Măsurat când aparatul este conectat la interfața USB.

² Măsurat în conformitate cu IEC 62301 Edition 2.0.

³ Consumul de energie variază ușor în funcție de mediul de utilizare.

Nivel de zgomot	Presiune acustică	Imprimare	<ul style="list-style-type: none"> (HL-L2312D/HL-L2357DW/HL-L2352DW) LpAm = 48 dB (A) (HL-L2372DN/HL-L2375DW) LpAm = 49 dB (A)
		Imprimare (Mod silențios)	<ul style="list-style-type: none"> LpAm = 44 dB (A)
		Gata de operare	<ul style="list-style-type: none"> LpAm = 30,0 dB (A)
	Putere sunet	Imprimare⁴	<ul style="list-style-type: none"> (HL-L2312D/HL-L2357DW/HL-L2352DW) LWAd = 6,56 B (A) (HL-L2372DN/HL-L2375DW) LWAd = 6,66 B (A)
		Imprimare (Mod silențios)	<ul style="list-style-type: none"> LWAd = 6,14 B (A)
		Gata de operare⁴	<ul style="list-style-type: none"> LWAd = Neauzit
Temperatură	Utilizare	<ul style="list-style-type: none"> Între 10 și 32 °C 	
	Depozitare	<ul style="list-style-type: none"> 0 – 40 °C 	
Umiditate	Utilizare	<ul style="list-style-type: none"> 20 – 80% (fără condens) 	
	Depozitare	<ul style="list-style-type: none"> 35 – 85% (fără condens) 	

Specificații privind suporturile de imprimare

Intrare hârtie	Tavă pentru hârtie (Standard)	Tip hârtie	<ul style="list-style-type: none"> Hârtie simplă, hârtie subțire, hârtie reciclată, hârtie groasă
		Format hârtie	<ul style="list-style-type: none"> A4, Letter, A5, A5 (pe lungime), A6, Executive
		Densitate hârtie	<ul style="list-style-type: none"> 60 până la 163 g/m²
		Capacitate maximă hârtie	<ul style="list-style-type: none"> Până la 250 de coli de 80 g/m² de hârtie simplă
	Fantă de alimentare manuală	Tip hârtie	<ul style="list-style-type: none"> Hârtie simplă, hârtie subțire, hârtie groasă, hârtie foarte groasă, hârtie reciclată, hârtie pentru corespondență, etichete, plicuri, plicuri subțiri, plicuri groase
		Format hârtie	<ul style="list-style-type: none"> Lățime: Între 76,2 și 215,9 mm Lungime: Între 127 și 355,6 mm Plic: COM-10, DL, C5, Monarch
		Densitate hârtie	<ul style="list-style-type: none"> 60 până la 230 g/m²
		Capacitate maximă hârtie	<ul style="list-style-type: none"> Câte o coală pe rând
Ieșire hârtie¹	Tavă de ieșire a hârtiei cu fața în jos	<ul style="list-style-type: none"> Până la 150 de coli de 80 g/m² de hârtie simplă (livrare cu fața în jos în tava de ieșire a hârtiei cu fața în jos)² 	
	Tavă de ieșire a hârtiei cu fața în sus	<ul style="list-style-type: none"> O coală (ieșire cu fața în sus în tava de ieșire a hârtiei cu fața în sus) 	
Față verso	Imprimare automată față verso	Tip hârtie	<ul style="list-style-type: none"> Hârtie simplă, hârtie subțire, hârtie reciclată
		Format hârtie	<ul style="list-style-type: none"> A4

⁴ Măsurat în conformitate cu metoda descrisă în RAL-UZ205.

Față verso	Imprimare automată față verso	Densitate hârtie	• 60 până la 105 g/m ²
-------------------	--------------------------------------	-------------------------	-----------------------------------

- 1 Pentru a evita posibilitatea de pătare, vă recomandăm să scoateți colile imprimate din tava de ieșire a hârtiei imediat după ce acestea ies din aparat.
- 2 Calculat la 80 g/m² într-un mediu temperat, lipsit de umiditate.

Specificațiile imprimantei

Imprimare automată față verso	• Da	
Emulare	• (HL-L2372DN/HL-L2375DW) PCL6	
Rezoluție	• 600 x 600 dpi, calitate HQ1200 (2400 x 600 dpi), 1200 x 1200 dpi	
Viteză de imprimare ^{5 6}	Imprimare pe 1 față	• (HL-L2312D/HL-L2357DW/HL-L2352DW) Până la 30 de pagini/minut (format A4) Până la 32 de pagini/minut (format Letter) • (HL-L2372DN/HL-L2375DW) Până la 34 de pagini/minut (format A4) Până la 36 de pagini/minut (format Letter)
	Imprimare față verso	• (HL-L2312D/HL-L2357DW/HL-L2352DW) Până la 15 de fețe/minut (Până la 7,5 coli/minut) (format Letter sau A4) • (HL-L2372DN/HL-L2375DW) Până la 16 fețe/minut (până la 8 coli/minut) (format A4) Până la 17 fețe/minut (Până la 8,5 coli/minut) (format Letter)
Durata la prima imprimare ⁷	• Mai puțin de 8,5 secunde la 23 °C/230 V	

Specificații de interfață

USB ^{1 2}	• USB de mare viteză 2.0 Utilizați un cablu de interfață USB 2.0 cu lungimea de cel mult 2,0 metri.
LAN	• (HL-L2372DN/HL-L2375DW) 10Base-T/100Base-TX ³
LAN wireless	• (HL-L2357DW/HL-L2352DW/HL-L2375DW) IEEE 802.11b/g/n (Modul Infrastructură) IEEE 802.11g/n (Wi-Fi Direct®)

- 1 Aparatul dumneavoastră are o interfață USB 2.0 Hi-Speed. Aparatul poate fi conectat și la un computer cu interfață USB 1.1.
- 2 Porturile USB de la producători terți nu sunt compatibile.
- 3 Utilizați un cablu bifilar torsadat direct din categoria 5 (sau ulterioară).

Protocoale și caracteristici de securitate acceptate

Ethernet

10Base-T/100Base-TX

LAN fără fir

IEEE 802.11b/g/n (Mod Infrastructură), IEEE 802.11g/n (Wi-Fi Direct)

⁵ Viteza de imprimare se poate modifica în funcție de tipul de document pe care îl imprimați.

⁶ Viteza de imprimare poate fi mai redusă atunci când aparatul este conectat printr-o rețea wireless LAN.

⁷ Din modul Gata de operare și din tava standard

Protocole (IPv4)

ARP, RARP, BOOTP, DHCP, APIPA (Auto IP), WINS/rezoluție denumire NetBIOS, DNS Resolver, mDNS, LLMNR responder, LPR/LPD, Custom Raw Port/Port9100, client SMTP, IPP/IPPS, server FTP, SNMPv1/v2c/v3, server HTTP/HTTPS, client și server TFTP, ICMP, Web Services (Imprimare)

Protocole (IPv6)

NDP, RA, DNS resolver, mDNS, LLMNR responder, LPR/LPD, Custom Raw Port/Port9100, IPP/IPPS, client SMTP, server FTP, SNMPv1/v2c/v3, server HTTP/HTTPS, client și server TFTP, ICMPv6, Web Services (Imprimare)

Securitate rețea (cablată)

SMTP-AUTH, SNMP v3, SSL/TLS (SMTP, HTTP, IPP)

Securitate rețea (wireless)

SMTP-AUTH, SNMP v3, SSL/TLS (SMTP, HTTP, IPP)

Securitate rețea wireless

WEP 64/128 bit, WPA-PSK (TKIP/AES), WPA2-PSK (TKIP/AES)(Wi-Fi Direct acceptă doar WPA2-PSK (AES))

Certificare wireless

Licență de marcă de certificare Wi-Fi (WPA™/WPA2™ - Personal), licență de marcă Wi-Fi Protected Setup (WPS) Identifier, Wi-Fi CERTIFIED™ Wi-Fi Direct

Specificații privind cerințele de sistem pentru computer

Sisteme de operare și funcții software acceptate

Platformă calculator și versiune sistem de operare		Interfață calculator				Procesor	Spațiu necesar pe hard disc pentru instalare
		Paralel (IEEE1284)	USB ¹	10BASE-T/100BASE-TX (Ethernet)	Wireless ² 802.11b/g/n		
Sistem de operare Windows	Windows 7 SP1/8/8.1	Indisponibil	Imprimarea		Procesor pe 32 de biți (x86) sau pe 64 de biți (x64)	80 MB	
	Windows 10 Home / 10 Pro / 10 Education / 10 Enterprise		Imprimarea				
	Windows Server 2008		Imprimarea		Procesor pe 64 de biți (x64)		
	Windows Server 2008 R2		Imprimarea				
	Windows Server 2012		Imprimarea				
	Windows Server 2012 R2		Imprimarea				
	Windows Server 2016		Imprimarea				
Sistem de operare Mac	macOS v10.10.5	Indisponibil	Imprimarea		Procesor Intel®	80 MB	
	macOS v10.11.x		Imprimarea				
	macOS v10.12.x		Imprimarea				

¹ Porturile USB de la terți producători nu sunt compatibile.

² HL-L2357DW/HL-L2352DW/HL-L2375DW

Pentru cele mai recente actualizări ale driverului, accesați pagina **Descărcări** a modelului dumneavoastră în Brother Solutions Center la adresa support.brother.com.

Toate mărcile comerciale, denumirile de marcă și de produs sunt proprietatea companiilor respective.



Informații similare

- [Anexă](#)

Cum introduceți text în aparatul Brother

Modele înrudite: HL-L2357DW/HL-L2352DW/HL-L2372DN/HL-L2375DW

Când este necesar text, introduceți caractere pe aparat. Caracterele disponibile pot diferi în funcție de operațiunea efectuată.

- Mențineți sau apăsați repetat pe ▲ sau ▼ pentru a selecta un caracter din această listă:
0123456789abcdefghijklmnopqrstuvwxyzABCDEFGHIJKLMNOPQRSTUVWXYZ(spațiu)!"#\$%&'()*+,-./:;<=>?
@[^_
- Apăsați pe **OK** când se afișează caracterul sau simbolul dorit, apoi introduceți următorul caracter.
- Apăsați pe **Back (Înapoi)** pentru a șterge caracterele introduse incorect.



Informații similare

- [Anexă](#)

Subiecte conexe:

- [Configurarea aparatului pentru o rețea wireless utilizând asistentul de configurare a panoului de control al aparatului](#)
- [Configurați-vă aparatul pentru o rețea wireless în cazul în care identificatorul SSID nu este difuzat](#)

Consumabile

Când este necesară înlocuirea consumabilelor, cum ar fi tonerul sau cilindrul, pe panoul de control al aparatului sau în Status Monitor va apărea un mesaj de eroare. Pentru mai multe informații despre consumabilele pentru aparatul dumneavoastră, vizitați www.brother.com/original/index.html sau contactați dealerul local Brother.



- Numele modelului consumabilului variază în funcție de țara și regiunea dumneavoastră.

Cartuș de toner

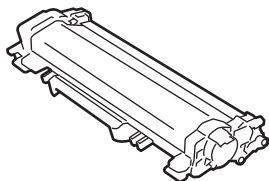

Toner standard:		
Numele modelului consumabilului	Durată de viață aproximativă (Număr de pagini)	Modele aplicabile
TN-2411	Aproximativ 1.200 pagini ^{1 2}	HL-L2312D/HL-L2352DW/ HL-L2372DN

¹ Randamentul aproximativ al cartușului este declarat în conformitate cu ISO/IEC 19752.

² Pagini A4/Letter imprimate numai pe față

Toner cu randament mare:		
Numele modelului consumabilului	Durată de viață aproximativă (Număr de pagini)	Modele aplicabile
TN-2421	Aproximativ 3.000 pagini ^{1 2}	HL-L2312D/HL-L2352DW/ HL-L2372DN

¹ Randamentul aproximativ al cartușului este declarat în conformitate cu ISO/IEC 19752.

² Pagini A4/Letter imprimate numai pe față

Durata de viață medie a cartușului de toner Inbox este estimată la Aproximativ 700 pagini pe baza a 1 pagină per sarcină de imprimare [pagini A4 sau Letter imprimate pe o singură față].

Unitate de cilindru

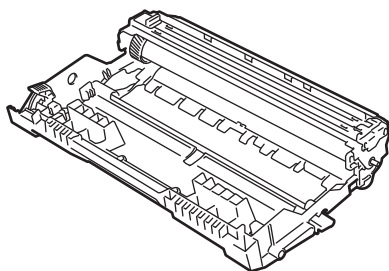

Numele modelului consumabilului	Durată de viață aproximativă (Număr de pagini)	Modele aplicabile
DR-2401	Aproximativ 12.000 pagini ¹	HL-L2312D/HL-L2352DW/ HL-L2372DN

¹ Aproximativ 12.000 de pagini pentru 1 pagină per sarcină de imprimare [Pagini A4/Letter imprimate numai pe față]. Numărul de pagini poate varia în funcție de mai mulți factori, inclusiv, dar fără a se limita la, tipul și dimensiunea suportului media.



Informații similare

- [Anexă](#)

Subiecte conexe:

- Înlocuirea consumabilelor
-

Informații cu privire la hârtia reciclată

- Hârtia reciclată are aceeași calitate ca hârtia fabricată din resurse forestiere originale. Standardele care reglementează fabricarea hârtiei reciclate asigură respectarea celor mai înalte cerințe de calitate pentru diferite procese de imprimare. Echipamentul de imagistică furnizat de către semnatarii AV este adecvat pentru a fi utilizat cu hârtia reciclată, respectând standardul EN 12281:2002.
- Achiziționarea hârtiei reciclate economisește resursele naturale și promovează economia circulară. Hârtia este fabricată din fibre de celuloză din lemn. Colectarea și reciclarea hârtiei extinde durata de viață a fibrelor cu mai multe cicluri, utilizând resursele în mod optim.
- Procesul de producție a hârtiei reciclate este mai scurt. Fibrele au fost deja procesate, așadar se folosește mai puțină apă, energie și substanțe chimice.
- Reciclarea hârtiei prezintă beneficiul reducerii emisiilor de carbon prin excluderea produselor de hârtie din metodele alternative de eliminare a deșeurilor, precum depozitarea resturilor menajere și incinerarea. Depozitul de deșeuri emite gaz metan, care are un puternic efect de seră.



Informații similare

- [Anexă](#)

Numere Brother

IMPORTANT

Pentru asistență tehnică, trebuie să contactați Centrul de asistență clienți Brother sau dealerul Brother local.

>> [Întrebări frecvente \(FAQ\)](#)

>> [Asistență clienți](#)

Întrebări frecvente (FAQ)

Brother Solutions Center rezolvă toate problemele legate de aparatul dumneavoastră. Descărcați cele mai recente software-uri și utilitare, citiți răspunsurile la întrebările frecvente (FAQ) și sfaturi de depanare pentru a afla cum să beneficiați de tot ceea ce vă poate oferi produsul Brother.

Aici puteți verifica și actualizările driverului Brother.

support.brother.com

Asistență clienți

Vizitați www.brother.com pentru informațiile de contact ale distribuitorului Brother local.

Locația centrelor de asistență clienți

Pentru a afla care sunt centrele de service din Europa, contactați reprezentanța locală Brother. Informațiile de contact pentru reprezentanțele europene se pot găsi la www.brother.com, selectând regiunea și țara dvs.

Adrese de Internet

Site web global Brother: www.brother.com

Pentru a afla răspunsuri la întrebările frecvente (FAQ), informații despre asistența tehnică asociată produselor sau despre noi drivere și utilitare, vizitați:

support.brother.com



Informații similare

- [Anexă](#)

brother

Vizitați-ne pe internet la adresa
www.brother.com



ROM
Versiunea C